



When you image to

Lights

www.enengineering1986.com



VCK CATALOGUE

ISO 9001:2000 CERTIFICATE



Certificate No.067
ISO 9001 : 2000



Certificate No.5314



นโยบายคุณภาพ (Quality Policy)

“มุ่งมั่นพัฒนาอย่างต่อเนื่อง
ผลิตสินค้าคุณภาพ
ส่งมอบตรงเวลา
ลูกค้าพึงพอใจ”



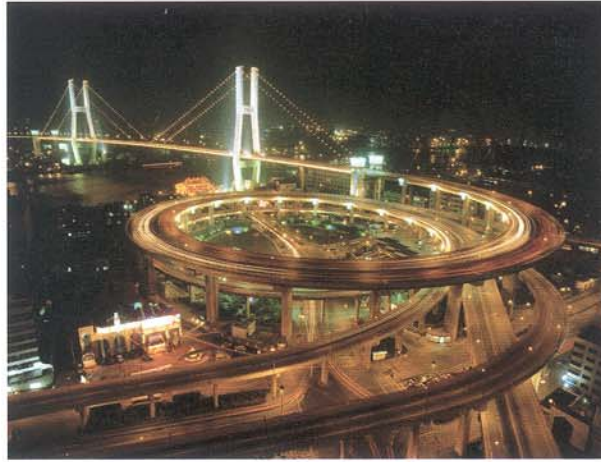

C O N T E N T S

MIRROR ALUMINIUM LOUVER REFLECTOR SURFACE & RECESSMOUNT	
Page.....	4
PLASTIC ACRYLIC COVER SURFACE & RECESS MOUNT	
Page.....	12
BATTEN TYPE SURFACE & RECESS MOUNT	
Page.....	20
DOWN LIGHTS	
Page.....	27
SPOT LIGHT & TRACK LIGHTS	
Page.....	34
CEILING LIGHTS	
Page.....	36
BRACKET LIGHTS	
Page.....	38
POST TOP LIGHTS	
Page.....	40
HIGH BAY HOUSING	
Page.....	44
OUT DOOR LIGHTS	
Page.....	46
STREET LIGHTS	
Page.....	48
GARDEN LIGHTS	
Page.....	52
ACCESSORIES	
Page.....	54

www.engineering1986.com



ERROR ALUMINIUM LOUVER REFLECTOR SURFACE & RECESS MOUNT

SPECIFICATIONS

VCK1215CH11/340

โคมฝังไม้/ที่บาร์ตะแกรง 3x36W สะท้อนเงา

VCK1217T5/228A

โคมฝังฝ้าไม้ตะแกรง 2x28W สะท้อนเงา

VCK1218T5/228B

โคมฝังฝ้าที่บาร์ 2x28W สะท้อนเงา

ตัวถัง :- เหล็กแผ่นชนิดรีดเย็น ความหนา 0.6 - 0.8 มม. เคลือบโลหะฟอสเฟต และเคลือบสีผงชนิดไฮบริด หรือ โพลีเอสเตออร์

ขั้วรับหลอด :- ชนิดบิตลือกร 6/3 นำเข้าจากต่างประเทศ ทนความร้อนได้ 130 องศาเซลเซียส (T130) มอก.344-2530

สายไฟ :- ชนิดหุ้มฉนวนแกนเดี่ยว (THW) ขนาด 0.5 - 1.0 มม² ทนความร้อนได้ 70 องศาเซลเซียส มอก.11-2531

แผ่นสะท้อนแสง :- อลูมิเนียมชนิดฟรี-อินโดซ์ ความหนา 0.4 มม. ค่าสัมประสิทธิ์สะท้อนแสง 86% (TR-86%) ผลิตจาก อลูมิเนียมบริสุทธิ์ 99.85%

ตะแกรง :- อลูมิเนียมชนิดฟรี-อินโดซ์ ความหนา 0.4 มม. ค่าสัมประสิทธิ์สะท้อนแสง 86% (TR-86%) ตัวขวางเป็นอลูมิเนียมชนิดดำนป้องกันแสงบาดตา

VCK1215CH11/340

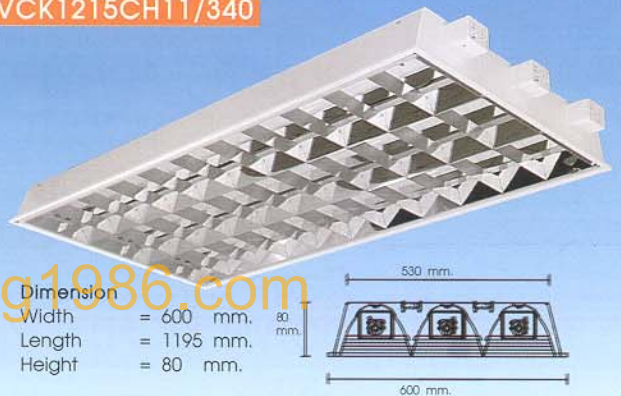

Dimension
Width = 600 mm.
Length = 1195 mm.
Height = 80 mm.

Model	Power	Dimension(mm.)							
		A	B	C	D	E	F	G	H
1215CH11/140A	1 x 36 W.	1195	60	1175	1235	150	80	147	147
1215CH11/140B	1 x 36 W.	1195	60	1175	1235	300	80	274	230
1215CH11/240A	2 x 36 W.	1195	60	1175	1235	300	80	274	230
1215CH11/240B	2 x 36 W.	1195	60	1175	1235	600	80	573	530
1215CH11/340	3 x 36 W.	1195	60	1175	1235	600	80	573	530
1215CH11/440	4 x 36 W.	1195	60	1175	1235	600	80	573	530

VCK1217T5/228A

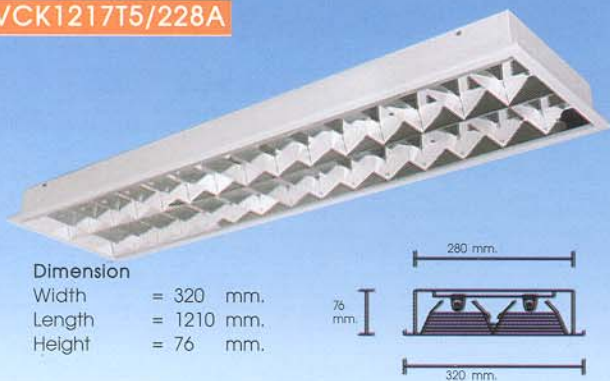

Dimension
Width = 320 mm.
Length = 1210 mm.
Height = 76 mm.

Model	Power	Dimension(mm.)					CEILING CUT OUT (±5mm.)
		A	B	C	D	E	
1217T5/128B	1 x 28 W.	1210	76	1175	195	155	165 x 1185
1217T5/228A	2 x 28 W.	1210	76	1175	320	280	290 x 1185
1217T5/228B	2 x 28 W.	1210	76	1175	500	455	465 x 1185

VCK1218T5/228B



Dimension
Width = 598 mm.
Length = 1198 mm.
Height = 76 mm.

Model	Power	Dimension(mm.)				
		A	B	C	D	E
1218T5/128B	1 x 28 W.	1198	76	1175	152	135
1218T5/228A	2 x 28 W.	1198	76	1175	300	280
1218T5/228B	2 x 28 W.	1198	76	1175	598	455

S
P
E
C
I
F
I
C
A
T
I
O
N
S

VCK1017R/320

โคมฝังฝ้าไม้ตะแกรง 3x18W สะท้อนเงา

VCK1017R/420

โคมฝังฝ้าไม้ตะแกรง 4x18W สะท้อนเงา

VCK1017R/218PL

โคมฝังฝ้าไม้ตะแกรง PLC 2x18W สะท้อนเงา

VCK1017R/140

โคมฝังฝ้าไม้ตะแกรง 1x36W สะท้อนเงา

VCK1017R/240A

โคมฝังฝ้าไม้ตะแกรง 2x36W สะท้อนเงา (30CM.)

VCK1017R/240B

โคมฝังฝ้าไม้ตะแกรง 2x36W สะท้อนเงา (60CM.)

VCK1017R/340

โคมฝังฝ้าไม้ตะแกรง 3x36W สะท้อนเงา

VCK1017R/440

โคมฝังฝ้าไม้ตะแกรง 4x36W สะท้อนเงา

VCK1017R/140



Dimension
Width = 190 mm.
Length = 1245 mm.
Height = 110 mm.

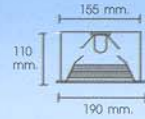

VCK1017R/240A



Dimension
Width = 315 mm.
Length = 1245 mm.
Height = 110 mm.

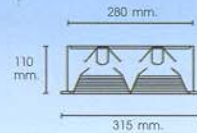

VCK1017R/320



Dimension
Width = 615 mm.
Length = 645 mm.
Height = 110 mm.

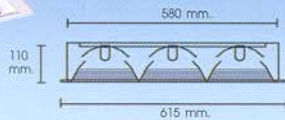

VCK1017R/240B



Dimension
Width = 615 mm.
Length = 1245 mm.
Height = 110 mm.

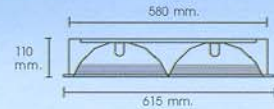

VCK1017R/420



Dimension
Width = 615 mm.
Length = 645 mm.
Height = 110 mm.

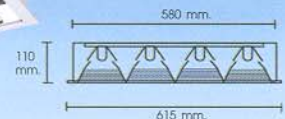

VCK1017R/340



Dimension
Width = 615 mm.
Length = 1245 mm.
Height = 110 mm.

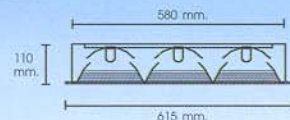

VCK1017R/218PL



Dimension
Width = 340 mm.
Length = 340 mm.
Height = 95 mm.

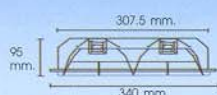

VCK1017R/440



Dimension
Width = 615 mm.
Length = 1245 mm.
Height = 110 mm.

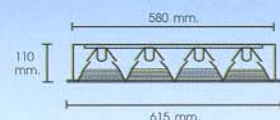

VCK1018TR/120A



Dimension
 Width = 152 mm.
 Length = 600 mm.
 Height = 115 mm.

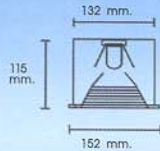

VCK1018TR/120B



Dimension
 Width = 297 mm.
 Length = 600 mm.
 Height = 115 mm.

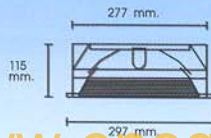

VCK1018TR/220A



Dimension
 Width = 297 mm.
 Length = 600 mm.
 Height = 115 mm.

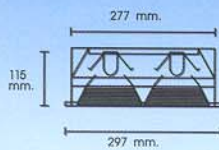

VCK1018TR/220B

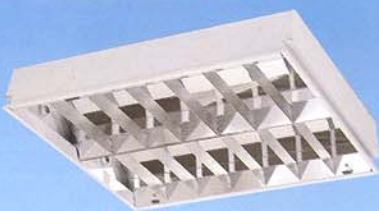

Dimension
 Width = 597 mm.
 Length = 600 mm.
 Height = 115 mm.

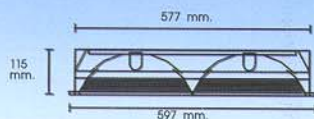

VCK1018TR/320



Dimension
 Width = 597 mm.
 Length = 600 mm.
 Height = 115 mm.

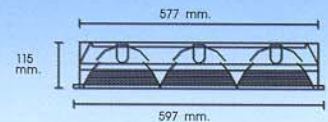

VCK1018TR/420



Dimension
 Width = 597 mm.
 Length = 600 mm.
 Height = 115 mm.

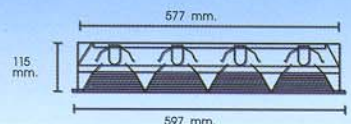

**S
P
E
C
I
F
I
C
A
T
I
O
N
S**

VCK1018TR/120A

โคมฝังฝ้าที่บาร์ตะแกรง 1x18W สะท้อนเงา (15x60CM.)

VCK1018TR/120B

โคมฝังฝ้าที่บาร์ตะแกรง 1x18W สะท้อนเงา (30x60CM.)

VCK1018TR/220A

โคมฝังฝ้าที่บาร์ตะแกรง 2x18W สะท้อนเงา (30x60CM.)

VCK1018TR/220B

โคมฝังฝ้าที่บาร์ตะแกรง 2x18W สะท้อนเงา (60x60CM.)

VCK1018TR/320

โคมฝังฝ้าที่บาร์ตะแกรง 3x18W สะท้อนเงา

VCK1018TR/420

โคมฝังฝ้าที่บาร์ตะแกรง 4x18W สะท้อนเงา

www.engineering1986.com

**S
P
E
C
I
F
I
C
A
T
I
O
N
S**

VCK1018TR/140A

โคมฝังฝ้าที่บาร์ตะแกรง 1x36W สะท้อนเงา (15x120CM.)

VCK1018TR/140B

โคมฝังฝ้าที่บาร์ตะแกรง 1x36W สะท้อนเงา (30x120CM.)

VCK1018TR/240A

โคมฝังฝ้าที่บาร์ตะแกรง 2x36W สะท้อนเงา (30x120CM.)

VCK1018TR/240B

โคมฝังฝ้าที่บาร์ตะแกรง 2x36W สะท้อนเงา (60x120CM.)

VCK1018TR/340

โคมฝังฝ้าที่บาร์ตะแกรง 3x36W สะท้อนเงา

VCK1018TR/440

โคมฝังฝ้าที่บาร์ตะแกรง 4x36W สะท้อนเงา

VCK1018TR/240A



Dimension
Width = 297 mm.
Length = 1200 mm.
Height = 115 mm.

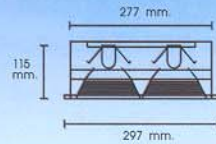

VCK1018TR/240B



Dimension
Width = 597 mm.
Length = 1200 mm.
Height = 115 mm.

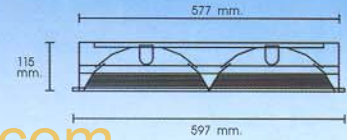

www.engineering1986.com

VCK1018TR/140A



Dimension
Width = 152 mm.
Length = 1200 mm.
Height = 115 mm.

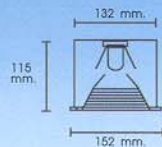

VCK1018TR/340



Dimension
Width = 597 mm.
Length = 1200 mm.
Height = 115 mm.

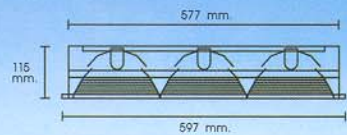

VCK1018TR/140B



Dimension
Width = 297 mm.
Length = 1200 mm.
Height = 115 mm.

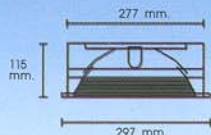

VCK1018TR/440



Dimension
Width = 597 mm.
Length = 1200 mm.
Height = 115 mm.

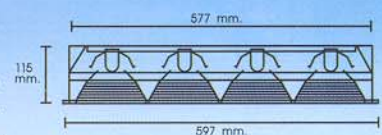

VCK1019C/120



Dimension
 Width = 195 mm.
 Length = 625 mm.
 Height = 110 mm.

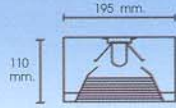

VCK1019C/220A



Dimension
 Width = 320 mm.
 Length = 625 mm.
 Height = 110 mm.

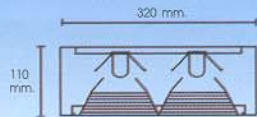

VCK1019C/320



Dimension
 Width = 620 mm.
 Length = 625 mm.
 Height = 110 mm.

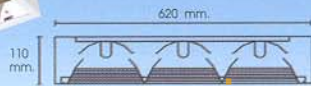

VCK1019C/420



Dimension
 Width = 620 mm.
 Length = 625 mm.
 Height = 110 mm.

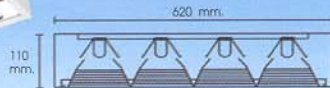

VCK1019C/218PL



Dimension
 Width = 340 mm.
 Length = 340 mm.
 Height = 95 mm.

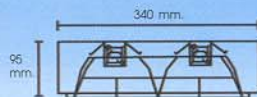

S P E C I F I C A T I O N S

- VCK1019C/120
 โคมลอยตะแกรง 1x18W สะท้อนเงา
- VCK1019C/220A
 โคมลอยตะแกรง 2x18W สะท้อนเงา
- VCK1019C/320
 โคมลอยตะแกรง 3x18W สะท้อนเงา
- VCK1019C/420
 โคมลอยตะแกรง 4x18W สะท้อนเงา
- VCK1019C/218PL
 โคมลอยตะแกรง 2x18W สะท้อนเงา

S P E C I F I C A T I O N S

- VCK1019C/140
 โคมลอยตะแกรง 1x36W สะท้อนเงา
- VCK1019C/240
 โคมลอยตะแกรง 2x36W สะท้อนเงา
- VCK1019C/340
 โคมลอยตะแกรง 3x36W สะท้อนเงา
- VCK1019C/440
 โคมลอยตะแกรง 4x36W สะท้อนเงา

VCK1019C/140

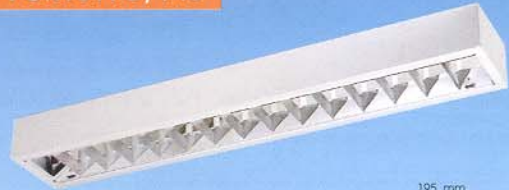

Dimension
 Width = 195 mm.
 Length = 1224 mm.
 Height = 110 mm.

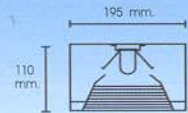

VCK1019C/240



Dimension
 Width = 320 mm.
 Length = 1224 mm.
 Height = 110 mm.

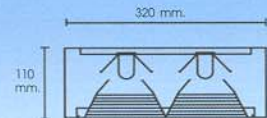

VCK1019C/340



Dimension
 Width = 620 mm.
 Length = 1224 mm.
 Height = 110 mm.

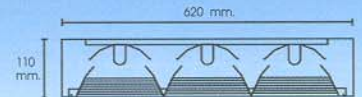

VCK1019C/440



Dimension
 Width = 620 mm.
 Length = 1224 mm.
 Height = 110 mm.

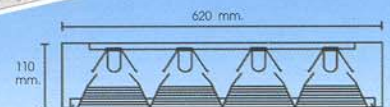

S
P
E
C
I
F
I
C
A
T
I
O
N
S

VCK1215TR/120

โคมฝังไม้/ทีบาร์ตะแกรง 1x18W สะท้อนเงา (15x60cm.)

VCK1215TR/220A

โคมฝังไม้/ทีบาร์ตะแกรง 2x18W สะท้อนเงา (30x60cm.)

VCK1215TR/220B

โคมฝังไม้/ทีบาร์ตะแกรง 2x18W สะท้อนเงา (60x60cm.)

VCK1215TR/320

โคมฝังไม้/ทีบาร์ตะแกรง 3x18W สะท้อนเงา (60x60cm.)

VCK1215TR/140

โคมฝังไม้/ทีบาร์ตะแกรง 1x36W สะท้อนเงา (15x120cm.)

VCK1215TR/240A

โคมฝังไม้/ทีบาร์ตะแกรง 2x36W สะท้อนเงา (30x120cm.)

VCK1215TR/240B

โคมฝังไม้/ทีบาร์ตะแกรง 2x36W สะท้อนเงา (60x120cm.)

VCK1215TR/340

โคมฝังไม้/ทีบาร์ตะแกรง 3x36W สะท้อนเงา (60x120cm.)

VCK1215TR/320



Dimension
Width = 596 mm.
Length = 596 mm.
Height = 80 mm.

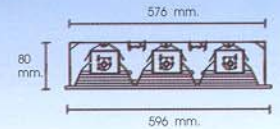

VCK1215TR/140



Dimension
Width = 152 mm.
Length = 1196 mm.
Height = 115 mm.

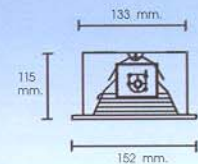

VCK1215TR/120



Dimension
Width = 152 mm.
Length = 596 mm.
Height = 115 mm.

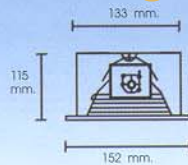

VCK1215TR/240A



Dimension
Width = 300 mm.
Length = 1196 mm.
Height = 80 mm.

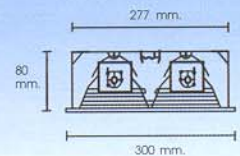

VCK1215TR/220A



Dimension
Width = 300 mm.
Length = 596 mm.
Height = 80 mm.

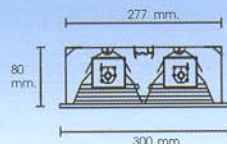

VCK1215TR/240B



Dimension
Width = 596 mm.
Length = 1196 mm.
Height = 80 mm.

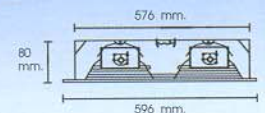

VCK1215TR/220B



Dimension
Width = 596 mm.
Length = 596 mm.
Height = 80 mm.

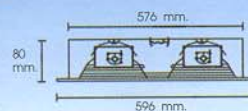

VCK1215TR/340



Dimension
Width = 596 mm.
Length = 1196 mm.
Height = 80 mm.

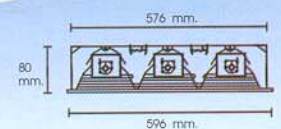

VCK1217/220A



Dimension
Width = 317 mm.
Length = 615 mm.
Height = 80 mm.

VCK1217/320



Dimension
Width = 615 mm.
Length = 615 mm.
Height = 80 mm.

VCK1217/220B



Dimension
Width = 615 mm.
Length = 615 mm.
Height = 80 mm.

VCK1217/340



Dimension
Width = 615 mm.
Length = 1212 mm.
Height = 80 mm.

VCK1217/240A



Dimension
Width = 317 mm.
Length = 1212 mm.
Height = 80 mm.

**S
P
E
C
I
F
I
C
A
T
I
O
N
S**

VCK1217/220A

คอมฝังไม้ตะแกรง(รุ่นพิเศษ) 2x18W สะท้อนเงา (30x60cm.)

VCK1217/220B

คอมฝังไม้ตะแกรง(รุ่นพิเศษ) 2x18W สะท้อนเงา (60x60cm.)

VCK1217/240A

คอมฝังไม้ตะแกรง(รุ่นพิเศษ) 2x36W สะท้อนเงา (30x120cm.)

VCK1217/320

คอมฝังไม้ตะแกรง(รุ่นพิเศษ) 3x18W สะท้อนเงา

VCK1217/340

คอมฝังไม้ตะแกรง(รุ่นพิเศษ) 3x36W สะท้อนเงา

www.engineering1986.com

Model	Power	Dimension(mm.)							CEILING CUT OUT (±5mm.)
		A	B	C	D	E	F	G	
VCK1217/120A	1 x 18 W.	615	85	580	635	192	115	155	165 X 590
VCK1217/120B	1 x 18 W.	615	53	580	635	317	80	280	290 X 590
VCK1217/220A	2 x 18 W.	615	53	580	635	317	80	280	290 X 590
VCK1217/220B	2 x 18 W.	615	53	580	635	615	80	578	590 X 590
VCK1217/320	3 x 18 W.	615	53	580	635	615	80	578	590 X 590
VCK1217/420	4 x 18 W.	615	53	580	635	615	80	578	590 X 590
VCK1217/140A	1 x 36 W.	1212	85	1175	1245	192	115	155	165 X 1185
VCK1217/140B	1 x 36 W.	1212	53	1175	1245	317	80	280	290 X 1185
VCK1217/240A	2 x 36 W.	1212	53	1175	1245	317	80	280	290 X 1185
VCK1217/240B	2 x 36 W.	1212	53	1175	1245	615	80	578	590 X 1185
VCK1217/340	3 x 36 W.	1212	53	1175	1245	615	80	578	590 X 1185
VCK1217/440	4 x 36 W.	1212	53	1175	1245	615	80	578	590 X 1185

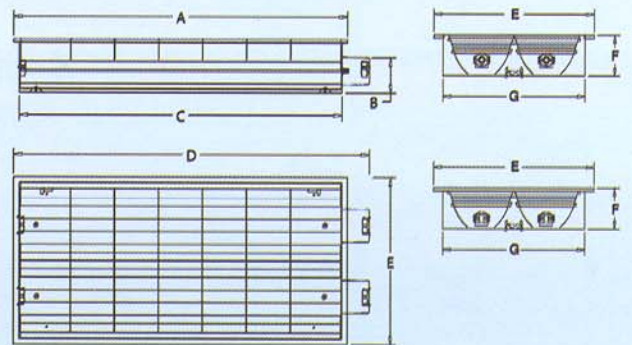

VCK1118/340



คอมฝังฝ้าตะแกรง 3x36W สะท้อนเงา Air Return

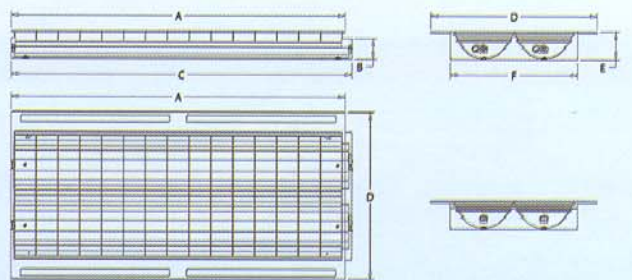

Model	Power	Dimension(mm.)					
		A	B	C	D	E	F
1118/220B	2 x 18 W.	598	76	612	598	103	460
1118/320	3 x 18 W.	598	76	612	598	103	460
1118/240B	2 x 36 W.	1198	76	1222	598	103	460
1118/340	3 x 36 W.	1198	76	1222	598	103	460

VCK1219/120

Dimension
Width = 195 mm.
Length = 635 mm.
Height = 80 mm.

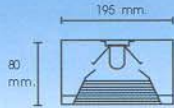
VCK1219/220

Dimension
Width = 320 mm.
Length = 635 mm.
Height = 80 mm.

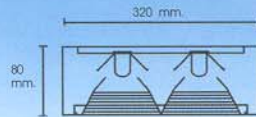
VCK1219/320

Dimension
Width = 620 mm.
Length = 635 mm.
Height = 80 mm.

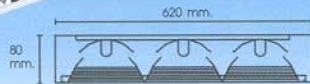
VCK1219/420

Dimension
Width = 620 mm.
Length = 635 mm.
Height = 80 mm.

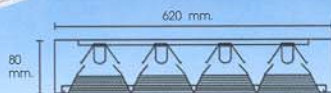
SPECIFICATIONS
VCK1219/140A

โคมลอยตะแกรง 1x36W สะท้อนเงา (รุ่นพิเศษ)

VCK1219/240A

โคมลอยตะแกรง 2x36W สะท้อนเงา (รุ่นพิเศษ)

VCK1219/340

โคมลอยตะแกรง 3x36W สะท้อนเงา (รุ่นพิเศษ)

VCK1219/440

โคมลอยตะแกรง 4x36W สะท้อนเงา (รุ่นพิเศษ)

VCK1219/140A

Dimension
Width = 195 mm.
Length = 1244 mm.
Height = 80 mm.

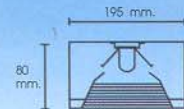
VCK1219/240A

Dimension
Width = 320 mm.
Length = 1244 mm.
Height = 80 mm.

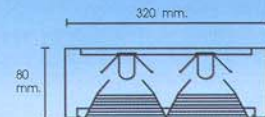
VCK1219/340

Dimension
Width = 620 mm.
Length = 1244 mm.
Height = 80 mm.

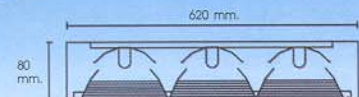
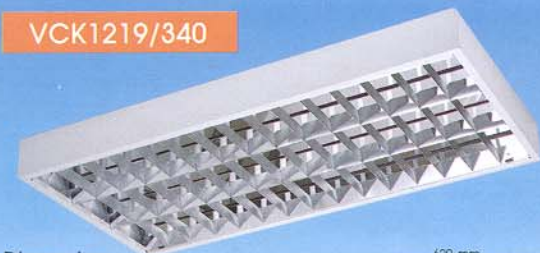
VCK1219/440

Dimension
Width = 620 mm.
Length = 1244 mm.
Height = 80 mm.

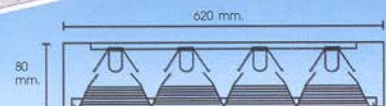
SPECIFICATIONS
VCK1219/120

โคมลอยตะแกรง 1x18W สะท้อนเงา (รุ่นพิเศษ)

VCK1219/220

โคมลอยตะแกรง 2x18W สะท้อนเงา (รุ่นพิเศษ)

VCK1219/320

โคมลอยตะแกรง 3x18W สะท้อนเงา (รุ่นพิเศษ)

VCK1219/420

โคมลอยตะแกรง 4x18W สะท้อนเงา (รุ่นพิเศษ)



LASTIC ACRYLIC COVER SURFACE & RECESS MOUNT

ตั้งถัง :- เหล็กแผ่นชนิดรีดเย็น ความหนา 0.5 - 0.8 มม.
เคลือบโลหะฟอสเฟต และเคลือบสีผงชนิดไฮบริด หรือ
โพลีเอสเทอร์

ขั้วรับหลอด :- ชนิดสปริงล็อก G13 ทนความร้อนได้ 80
องศาเซลเซียส (T80) มอก.344-2530

สายไฟ :- ชนิดหุ้มฉนวนแกนเดี่ยว(THW)ขนาด 0.5 - 1.0มม²
ทนความร้อนได้ 70 องศาเซลเซียส มอก.11-2531

ฝาครอบกรองแสง :- แผ่นอะคริลิกเกรด A ความหนา 2.5
- 3.0 มม.



PRISMATIC (เม็ดใส) OPAL (สีนม) STIPLE (ผิวส้ม) CLEAR (สีใส)

SPECIFICATIONS

- VCK006C/132
โคมติดลอยพลาสติกกด 1x32W O/C/P/S
- VCK006C/120
โคมติดลอยพลาสติกกด 1x18W O/C/P/S
- VCK006C/220
โคมติดลอยพลาสติกกด 2x18W O/C/P/S
- VCK006C/320
โคมติดลอยพลาสติกกด 3x18W O/C/P/S
- VCK006C/420
โคมติดลอยพลาสติกกด 4x18W O/C/P/S

VCK006C/220



Daimension

Width = 265 mm.
Length = 660 mm.
Height = 120 mm.



www.enengineering1986.com

VCK006C/132



Daimension

Width = 370 mm.
Length = 370 mm.
Height = 90 mm.



VCK006C/320



Daimension

Width = 660 mm.
Length = 660 mm.
Height = 120 mm.

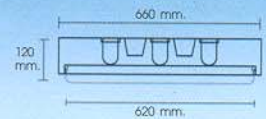

VCK006C/120



Daimension

Width = 165 mm.
Length = 660 mm.
Height = 120 mm.



VCK006C/420



Daimension

Width = 660 mm.
Length = 660 mm.
Height = 120 mm.

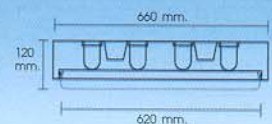

VCK006C/140

Dimension

Width = 165 mm.
Length = 1283 mm.
Height = 115 mm.

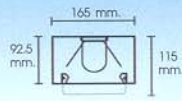

VCK006C/240

Dimension

Width = 265 mm.
Length = 1283 mm.
Height = 120 mm.



VCK006C/340

Dimension

Width = 615 mm.
Length = 1283 mm.
Height = 120 mm.

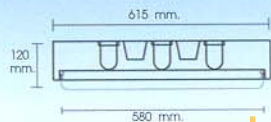

VCK006C/440

Dimension

Width = 615 mm.
Length = 1283 mm.
Height = 120 mm.

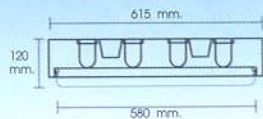

VCK1116/240

Dimension

Width = 300 mm.
Length = 1225 mm.
Height = 100 mm.

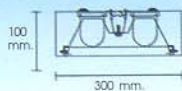

SPECIFICATIONS

VCK007R/132

โคมฝังฝ้าไม้พลาสติกกด 1x32W O/C/P/S

VCK007R/120

โคมฝังฝ้าไม้พลาสติกกด 1x18W O/C/P/S

VCK007R/220

โคมฝังฝ้าไม้พลาสติกกด 2x18W O/C/P/S

VCK007R/320

โคมฝังฝ้าไม้พลาสติกกด 3x18W O/C/P/S

VCK007R/132

Dimension

Width = 390 mm.
Length = 345 mm.
Height = 90 mm.



VCK007R/120

Dimension

Width = 178 mm.
Length = 675 mm.
Height = 147 mm.

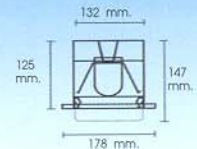

VCK007R/220

Dimension

Width = 277 mm.
Length = 675 mm.
Height = 120 mm.

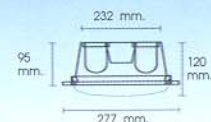

VCK007R/320

Dimension

Width = 675 mm.
Length = 675 mm.
Height = 120 mm.

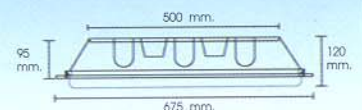

SPECIFICATIONS

VCK006C/140

โคมติดตั้งพลาสติกกด 1x36W O/C/P/S

VCK006C/240

โคมติดตั้งพลาสติกกด 2x36W O/C/P/S

VCK006C/340

โคมติดตั้งพลาสติกกด 3x36W O/C/P/S

VCK006C/440

โคมติดตั้งพลาสติกกด 4x36W O/C/P/S

VCK1116/240

โคมติดตั้งพลาสติกเรียบ 2x36W O/C/P/S

www.engineering1986.com

VCK007R/420



Dimension
 Width = 675 mm.
 Length = 675 mm.
 Height = 120 mm.

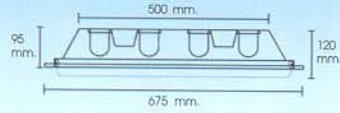

VCK007R/140



Dimension
 Width = 178 mm.
 Length = 1290 mm.
 Height = 147 mm.

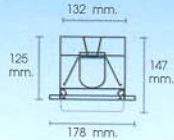

VCK007R/240



Dimension
 Width = 277 mm.
 Length = 1290 mm.
 Height = 120 mm.

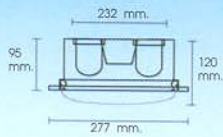

VCK007R/340



Dimension
 Width = 630 mm.
 Length = 1290 mm.
 Height = 120 mm.

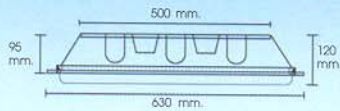

VCK007R/440



Dimension
 Width = 630 mm.
 Length = 1290 mm.
 Height = 120 mm.

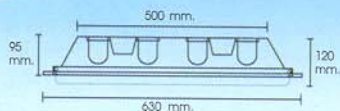

**S
P
E
C
I
F
I
C
A
T
I
O
N
S**

- VCK007R/420
โคมฝังฝ้าไม้พลาสติกกกด 4x18W O/C/P/S
- VCK007R/140
โคมฝังฝ้าไม้พลาสติกกกด 1x36W O/C/P/S
- VCK007R/240
โคมฝังฝ้าไม้พลาสติกกกด 2x36W O/C/P/S
- VCK007R/340
โคมฝังฝ้าไม้พลาสติกกกด 3x36W O/C/P/S
- VCK007R/440
โคมฝังฝ้าไม้พลาสติกกกด 4x36W O/C/P/S
- VCK1117/240
โคมฝังฝ้าไม้พลาสติกเรียบ 2x36W O/C/P/S
- VCK008TR/120A
โคมฝังฝ้าที่บาร์ พลาสติกเรียบ 1x18W O/C/P/S
- VCK008TR/220A
โคมฝังฝ้าที่บาร์ พลาสติกเรียบ 2x18W(30x60) O/C/P/S
- VCK008TR/220B
โคมฝังฝ้าที่บาร์ พลาสติกเรียบ 2x18W(60x60) O/C/P/S

VCK1117/240



Dimension
 Width = 285 mm.
 Length = 1225 mm.
 Height = 100 mm.

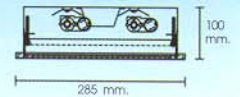

VCK008TR/120A



Dimension
 Width = 150 mm.
 Length = 640 mm.
 Height = 120 mm.

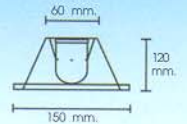

VCK008TR/220A



Dimension
 Width = 300 mm.
 Length = 640 mm.
 Height = 90 mm.

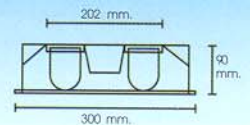

VCK008TR/220B



Dimension
 Width = 600 mm.
 Length = 640 mm.
 Height = 90 mm.

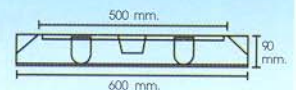

VCK008TR/320



Dimension
 Width = 600 mm.
 Length = 640 mm.
 Height = 90 mm.

โคมฝังฝ้าทีบาร์ พลาสติกเรียบ 3x18W O/C/P/S

VCK008TR/340

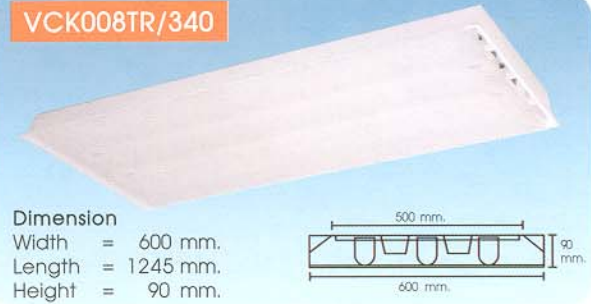

Dimension
 Width = 600 mm.
 Length = 1245 mm.
 Height = 90 mm.

โคมฝังฝ้าทีบาร์ พลาสติกเรียบ 3x36W O/C/P/S

VCK008TR/420



Dimension
 Width = 600 mm.
 Length = 640 mm.
 Height = 90 mm.

โคมฝังฝ้าทีบาร์ พลาสติกเรียบ 4x18W O/C/P/S

VCK008TR/440



Dimension
 Width = 600 mm.
 Length = 1245 mm.
 Height = 90 mm.

โคมฝังฝ้าทีบาร์ พลาสติกเรียบ 4x36W O/C/P/S

VCK008TR/140A



Dimension
 Width = 150 mm.
 Length = 1245 mm.
 Height = 120 mm.

โคมฝังฝ้าทีบาร์ พลาสติกเรียบ 1x36W O/C/P/S

VCK1008TR/220A



Dimension
 Width = 300 mm.
 Length = 640 mm.
 Height = 90 mm.

โคมฝังฝ้าทีบาร์ พลาสติกเรียบ ใส่แผ่นสะท้อนเงา 2x18W

VCK008TR/240A



Dimension
 Width = 300 mm.
 Length = 1245 mm.
 Height = 90 mm.

โคมฝังฝ้าทีบาร์ พลาสติกเรียบ 2x36W(30x120) O/C/P/S

VCK1008TR/220B



Dimension
 Width = 600 mm.
 Length = 640 mm.
 Height = 90 mm.

โคมฝังฝ้าทีบาร์ พลาสติกเรียบ ใส่แผ่นสะท้อนเงา 2x18W

VCK008TR/240B

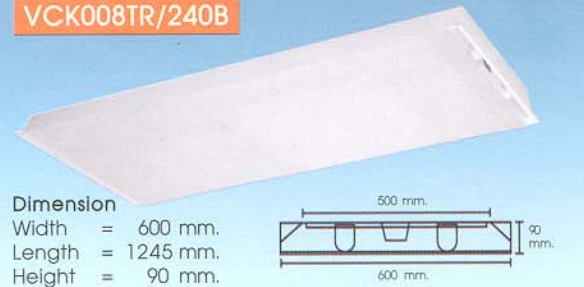

Dimension
 Width = 600 mm.
 Length = 1245 mm.
 Height = 90 mm.

โคมฝังฝ้าทีบาร์ พลาสติกเรียบ 2x36W(60x120) O/C/P/S

VCK1008TR/320



Dimension
 Width = 600 mm.
 Length = 640 mm.
 Height = 90 mm.

โคมฝังฝ้าทีบาร์ พลาสติกเรียบ ใส่แผ่นสะท้อนเงา 3x18W

VCK1008TR/420



Dimension
 Width = 600 mm.
 Length = 640 mm.
 Height = 90 mm.

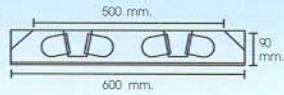

VCK1008TR/240A



Dimension
 Width = 300 mm.
 Length = 1245 mm.
 Height = 90 mm.

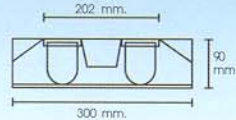

VCK1008TR/240B



Dimension
 Width = 600 mm.
 Length = 1245 mm.
 Height = 90 mm.

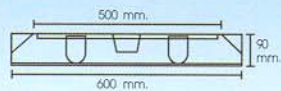

VCK1008TR/340



Dimension
 Width = 600 mm.
 Length = 1245 mm.
 Height = 90 mm.

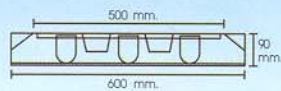

VCK1008TR/440



Dimension
 Width = 600 mm.
 Length = 1245 mm.
 Height = 90 mm.

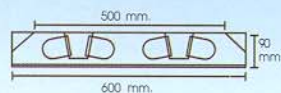

**S
P
E
C
I
F
I
C
A
T
I
O
N
S**

VCK1008TR/420

โคมฝังฝ้าที่บาร์ พลาสติกเรียบ ใส่แผ่นสะท้อนเงา 4x18W

VCK1008TR/240A

โคมฝังฝ้าที่บาร์ พลาสติกเรียบ ใส่แผ่นสะท้อนเงา 2x36W

VCK1008TR/240B

โคมฝังฝ้าที่บาร์ พลาสติกเรียบ ใส่แผ่นสะท้อนเงา 2x36W

VCK1008TR/340

โคมฝังฝ้าที่บาร์ พลาสติกเรียบ ใส่แผ่นสะท้อนเงา 2x36W

VCK1008TR/440

โคมฝังฝ้าที่บาร์ พลาสติกเรียบ ใส่แผ่นสะท้อนเงา 2x36W

VCK001W/120

โคมตัวยูติดมุมพลาสติกตัด 1x18W O/C/P/S

VCK001W/140

โคมตัวยูติดมุมพลาสติกตัด 1x36W O/C/P/S

VCK002W/120

โคมติดหน้ากระจก 1x18W ผิวส้มใส

www.engineering1986.com

VCK001W/120



Dimension
 Width = 95 mm.
 Length = 615 mm.
 Height = 95 mm.

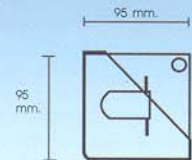

VCK001W/140



Dimension
 Width = 95 mm.
 Length = 1225 mm.
 Height = 95 mm.

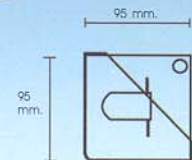

VCK002W/120



Dimension
 Width = 130 mm.
 Length = 625 mm.
 Height = 85 mm.

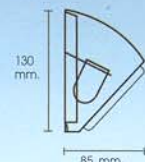

VCK002W/140

โคมติดหน้ากระจก 1x36W ผิวส้มใส

VCK003W/220

โคมหัวเตียง 2x18W สีนม/เม็ดใส

VCK010R/209

โคมฝังแผ่นสะท้อนเงา ครอบพลาสติกเม็ดใส 2x9W

VCK010C/209

โคมติดลอย แผ่นสะท้อนเงา ครอบพลาสติกเม็ดใส 2x9W

VCK022CO/120

โคมตัวยูพลาสติกตัด 1x18W สีนม (Opal)

VCK022CO/140

โคมตัวยูพลาสติกตัด 1x36W สีนม (Opal)

VCK022CO/220

โคมตัวยูพลาสติกตัด 2x18W สีนม (Opal)

VCK022CO/240

โคมตัวยูพลาสติกตัด 2x36W สีนม (Opal)

VCK010C/209



Dimension
Width = 370 mm.
Length = 370 mm.
Height = 90 mm.

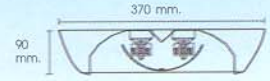

VCK022CO/120



Dimension
Width = 65 mm.
Length = 640 mm.
Height = 90 mm.

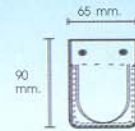

VCK002W/140



Dimension
Width = 130 mm.
Length = 1245 mm.
Height = 85 mm.

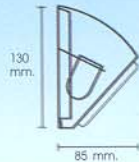

VCK022CO/140



Dimension
Width = 65 mm.
Length = 1250 mm.
Height = 90 mm.

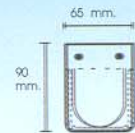

VCK003W/220



Dimension
Width = 140 mm.
Length = 660 mm.
Height = 105 mm.

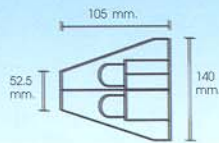

VCK022CO/220



Dimension
Width = 202.5 mm.
Length = 640 mm.
Height = 90 mm.

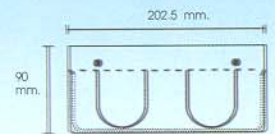

VCK010R/209



Dimension
Width = 365 mm.
Length = 365 mm.
Height = 78 mm.

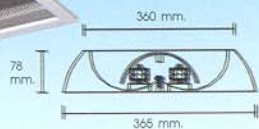

VCK022CO/240



Dimension
Width = 202.5 mm.
Length = 1250 mm.
Height = 90 mm.

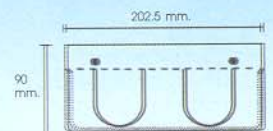

VCK022CC/120



Dimension
 Width = 65 mm.
 Length = 635 mm.
 Height = 90 mm.

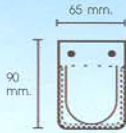

VCK022CC/220



Dimension
 Width = 200 mm.
 Length = 635 mm.
 Height = 90 mm.

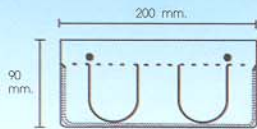

VCK022CC/140



Dimension
 Width = 65 mm.
 Length = 1245 mm.
 Height = 90 mm.

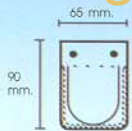

VCK022CC/240



Dimension
 Width = 200 mm.
 Length = 1245 mm.
 Height = 90 mm.

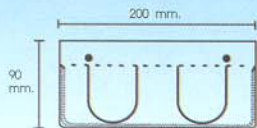

VCK022CP/120



Dimension
 Width = 65 mm.
 Length = 635 mm.
 Height = 90 mm.

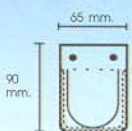

**S
P
E
C
I
F
I
C
A
T
I
O
N
S**

VCK022CC/120

โคมตัวยูพลาสติกติด 1x18W สีใส (Clear)

VCK022CC/220

โคมตัวยูพลาสติกติด 2x18W สีใส (Clear)

VCK022CC/140

โคมตัวยูพลาสติกติด 1x36W สีใส (Clear)

VCK022CC/240

โคมตัวยูพลาสติกติด 2x36W สีใส (Clear)

VCK022CP/120

โคมตัวยูพลาสติกติด 1x18W เม็ดใส (Prismatic)

VCK022CP/220

โคมตัวยูพลาสติกติด 2x18W เม็ดใส (Prismatic)

VCK022CP/140

โคมตัวยูพลาสติกติด 1x36W เม็ดใส (Prismatic)

VCK022CP/240

โคมตัวยูพลาสติกติด 2x36W เม็ดใส (Prismatic)

VCK022CP/220



Dimension
 Width = 200 mm.
 Length = 635 mm.
 Height = 90 mm.

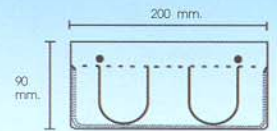

VCK022CP/140



Dimension
 Width = 65 mm.
 Length = 1245 mm.
 Height = 90 mm.

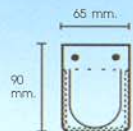

VCK022CP/240



Dimension
 Width = 200 mm.
 Length = 1245 mm.
 Height = 90 mm.

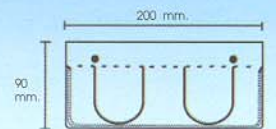

www.engineering1986.com

VCK022CS/120

โคมด้วยพลาสติกตัด 1x18W ผิวส้มไล่ (Stiple)

VCK022CS/220

โคมด้วยพลาสติกตัด 2x18W ผิวส้มไล่ (Stiple)

VCK022CS/140

โคมด้วยพลาสติกตัด 1x36W ผิวส้มไล่ (Stiple)

VCK022CS/240

โคมด้วยพลาสติกตัด 2x36W ผิวส้มไล่ (Stiple)

VCK025/220

ตู้ดูฟิล์มเอ็กซ์เรย์ 2x18W สแตนเลส พลาสติกสีนม

VCK025/415

ตู้ดูฟิล์มเอ็กซ์เรย์ 4x15W สแตนเลส พลาสติกสีนม

VCK027/120

โคมคอมแพค 1x18W

VCK027/140

โคมคอมแพค 1x36W

VCK022CS/240



Dimension
Width = 200 mm.
Length = 1245 mm.
Height = 90 mm.

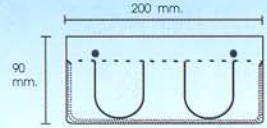

VCK025/220



Dimension
Width = 107.5 mm.
Length = 710 mm.
Height = 500 mm.



VCK022CS/120



Dimension
Width = 65 mm.
Length = 635 mm.
Height = 90 mm.

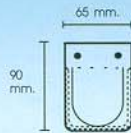

VCK025/415



Dimension
Width = 107.5 mm.
Length = 710 mm.
Height = 500 mm.



VCK022CS/220



Dimension
Width = 200 mm.
Length = 635 mm.
Height = 90 mm.

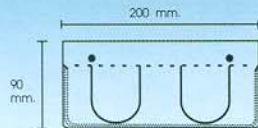

VCK027/120



Dimension
Width = 47.5 mm.
Length = 655 mm.
Height = 90 mm.

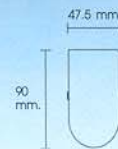

VCK022CS/140



Dimension
Width = 65 mm.
Length = 1245 mm.
Height = 90 mm.

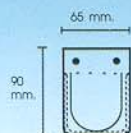

VCK027/140



Dimension
Width = 47.5 mm.
Length = 1265 mm.
Height = 90 mm.

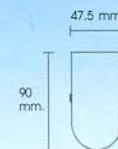



ATTEN TYPE SURFACE & RECESS MOUNT

ตัวถัง :- เหล็กแผ่นชนิดรีดเย็น ความหนา 0.5 - 0.8 มม.
เคลือบโลหะพอสเฟต และเคลือบสีผงชนิดไฮบริด หรือ โพลีเอสเตอร์
ขั้วรับหลอด :- ชนิดสปริงล็อก G13 ทนความร้อนได้ 80 องศาเซลเซียส (T80) มอก.344-2530
สายไฟ :- ชนิดหุ้มฉนวนแกนเดี่ยว (THW) ขนาด 0.5 - 1.0 มม²
ทนความร้อนได้ 70 องศาเซลเซียส มอก.11-2531
ปิกสะท้อนแสง :- อลูมิเนียมชนิดพีริ-อินไดซ์ ความหนา 0.4 มม.
ค่าสัมประสิทธิ์สะท้อนแสง 86% (TR-86%) ผลิตจากอลูมิเนียมบริสุทธิ์ 99.85%

VCK009TR/220A



Dimension
Width = 300 mm.
Length = 600 mm.
Height = 140 mm.

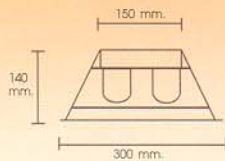

- โคมฝังฝ้าที่บาร์เปลือย 2x18W ขาสปริง (30x60CM)

VCK009TR/240A



Dimension
Width = 300 mm.
Length = 1200 mm.
Height = 140 mm.

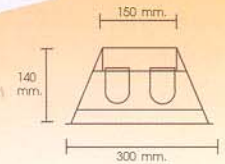

- โคมฝังฝ้าที่บาร์เปลือย 2x36W ขาสปริง (30x120CM)

VCK009TR/220B



Dimension
Width = 600 mm.
Length = 600 mm.
Height = 140 mm.



- โคมฝังฝ้าที่บาร์เปลือย 2x18W ขาสปริง (60x60CM)

VCK009TR/240B



Dimension
Width = 600 mm.
Length = 1200 mm.
Height = 140 mm.

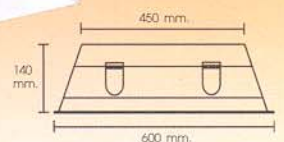

- โคมฝังฝ้าที่บาร์เปลือย 2x36W ขาสปริง (60x120CM)

VCK009TR/320



Dimension
Width = 600 mm.
Length = 600 mm.
Height = 140 mm.

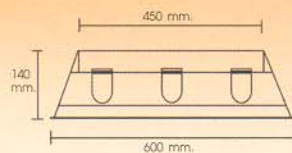

- โคมฝังฝ้าที่บาร์เปลือย 3x18W ขาสปริง (60x60CM)

VCK009TR/340



Dimension
Width = 600 mm.
Length = 1200 mm.
Height = 140 mm.

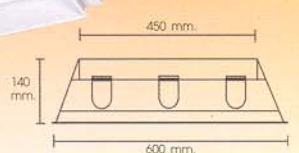

- โคมฝังฝ้าที่บาร์เปลือย 3x36W ขาสปริง (60x120CM)

VCK009TR/420



Dimension
Width = 600 mm.
Length = 600 mm.
Height = 140 mm.

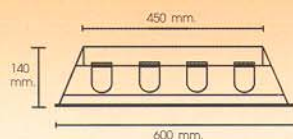

- โคมฝังฝ้าที่บาร์เปลือย 4x18W ขาสปริง (60x60CM)

VCK009TR/440



Dimension
Width = 600 mm.
Length = 1200 mm.
Height = 140 mm.

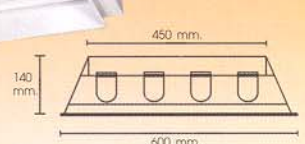

- โคมฝังฝ้าที่บาร์เปลือย 4x36W ขาสปริง (60x120CM)

VCK1011S3/120



Dimension
Width = 130 mm.
Length = 635 mm.
Height = 82.5 mm.

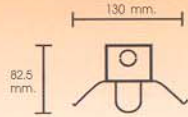

- โคมโรงงาน 1x18W ขาสปริงเล็ก ปีกโค้งสีขาว

VCK1111S3/120



Dimension
Width = 130 mm.
Length = 635 mm.
Height = 82.5 mm.

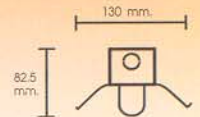

- โคมโรงงาน 1x18W ขาสปริงเล็ก แผ่นสะท้อนเงา

VCK1011S3/220



Dimension
Width = 185 mm.
Length = 635 mm.
Height = 82.5 mm.

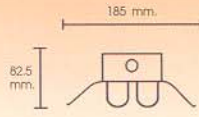

- โคมโรงงาน 2x18W ขาสปริงเล็ก ปีกโค้งสีขาว

VCK1111S3/220



Dimension
Width = 185 mm.
Length = 635 mm.
Height = 82.5 mm.

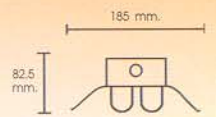

- โคมโรงงาน 2x18W ขาสปริงเล็ก แผ่นสะท้อนเงา

VCK1011S3/140



Dimension
Width = 130 mm.
Length = 1245 mm.
Height = 82.5 mm.

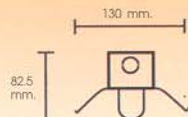

- โคมโรงงาน 1x36W ขาสปริงเล็ก ปีกโค้งสีขาว

VCK1111S3/140



Dimension
Width = 130 mm.
Length = 1245 mm.
Height = 82.5 mm.

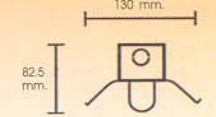

- โคมโรงงาน 1x36W ขาสปริงเล็ก แผ่นสะท้อนเงา

VCK1011S3/240



Dimension
Width = 185 mm.
Length = 1245 mm.
Height = 82.5 mm.

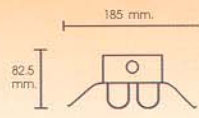

- โคมโรงงาน 2x36W ขาสปริงเล็ก ปีกโค้งสีขาว

VCK1111S3/240



Dimension
Width = 185 mm.
Length = 1245 mm.
Height = 82.5 mm.

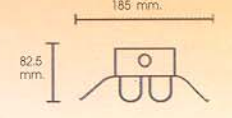

- โคมโรงงาน 2x36W ขาสปริงเล็ก แผ่นสะท้อนเงา

VCK1166/140

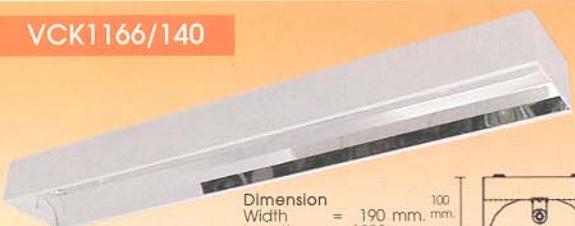

Dimension
Width = 190 mm.
Length = 1222 mm.
Height = 100 mm.

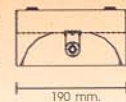

- โคมลอยเปลือย 1x36W แผ่นสะท้อนเงา

VCK1166/240

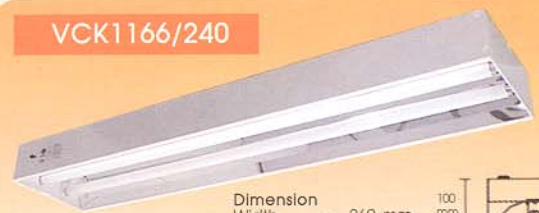

Dimension
Width = 260 mm.
Length = 1222 mm.
Height = 100 mm.

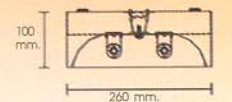

- โคมลอยเปลือย 2x36W แผ่นสะท้อนเงา

VCK011SC/120



Dimension
Width = 160 mm.
Length = 635 mm.
Height = 110 mm.

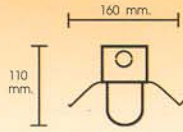

- โคมโรงงาน 1x18W ขาสปริง ปีกโค้งสีขาว

VCK011SC/440



Dimension
Width = 400 mm.
Length = 1245 mm.
Height = 110 mm.

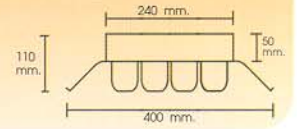

- โคมโรงงาน 4x36W ขาสปริง ปีกโค้งสีขาว

VCK011SC/220



Dimension
Width = 223 mm.
Length = 635 mm.
Height = 110 mm.

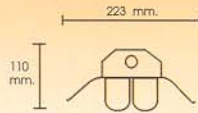

- โคมโรงงาน 2x18W ขาสปริง ปีกโค้งสีขาว

VCK111SC/120



Dimension
Width = 160 mm.
Length = 635 mm.
Height = 110 mm.

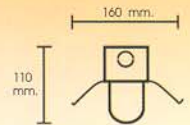

- โคมโรงงาน 1x18W ขาสปริง แผ่นสะท้อนเงา

VCK011SC/140



Dimension
Width = 160 mm.
Length = 1245 mm.
Height = 110 mm.

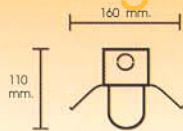

- โคมโรงงาน 1x36W ขาสปริง ปีกโค้งสีขาว

VCK111SC/220



Dimension
Width = 223 mm.
Length = 635 mm.
Height = 110 mm.

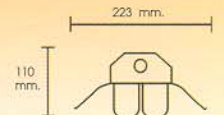

- โคมโรงงาน 2x18W ขาสปริง แผ่นสะท้อนเงา

VCK011SC/240



Dimension
Width = 223 mm.
Length = 1245 mm.
Height = 110 mm.

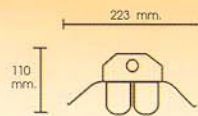

- โคมโรงงาน 2x36W ขาสปริง ปีกโค้งสีขาว

VCK111SC/140



Dimension
Width = 160 mm.
Length = 1245 mm.
Height = 110 mm.

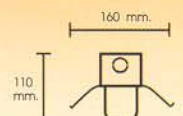

- โคมโรงงาน 1x36W ขาสปริง แผ่นสะท้อนเงา

VCK011SC/340



Dimension
Width = 360 mm.
Length = 1245 mm.
Height = 110 mm.

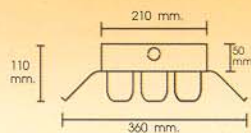

- โคมโรงงาน 3x36W ขาสปริง ปีกโค้งสีขาว

VCK111SC/240



Dimension
Width = 223 mm.
Length = 1245 mm.
Height = 110 mm.

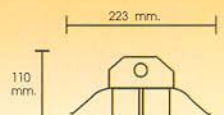

- โคมโรงงาน 2x36W ขาสปริง แผ่นสะท้อนเงา

S
P
E
C
I
F
I
C
A
T
I
O
N
S

VCK012SC/120
โคมอกไก่ 1x18W ขาสปริง

VCK012SC/220
โคมอกไก่ 2x18W ขาสปริง

VCK012SC/140
โคมอกไก่ 1x36W ขาสปริง

VCK012SC/240
โคมอกไก่ 2x36W ขาสปริง

VCK014SC/120
กล่องเหล็ก มีช่องระบายอากาศ 1x18W ขาสปริง

VCK014SC/220
กล่องเหล็ก มีช่องระบายอากาศ 2x18W ขาสปริง

VCK014SC/140
กล่องเหล็ก มีช่องระบายอากาศ 1x36W ขาสปริง

VCK014SC/240
กล่องเหล็ก มีช่องระบายอากาศ 2x36W ขาสปริง

VCK112/120
กล่องเหล็ก 1x18W

VCK112/240
กล่องเหล็ก 1x36W

VCK014SC/120



Dimension
Width = 58 mm.
Length = 635 mm.
Height = 110 mm.

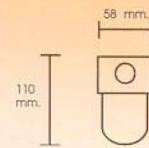

VCK014SC/220



Dimension
Width = 115 mm.
Length = 635 mm.
Height = 110 mm.

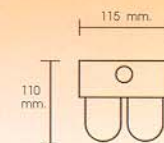

VCK012SC/120



Dimension
Width = 160 mm.
Length = 635 mm.
Height = 110 mm.

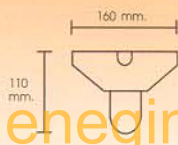

VCK014SC/140



Dimension
Width = 58 mm.
Length = 1245 mm.
Height = 110 mm.

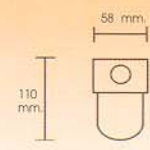

VCK012SC/220



Dimension
Width = 185 mm.
Length = 635 mm.
Height = 90 mm.

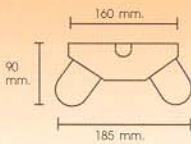

VCK014SC/240



Dimension
Width = 115 mm.
Length = 1245 mm.
Height = 110 mm.

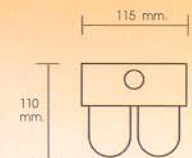

VCK012SC/140



Dimension
Width = 160 mm.
Length = 1245 mm.
Height = 110 mm.

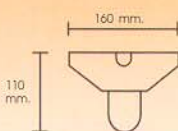

VCK112/120



Dimension
Width = 52 mm.
Length = 612 mm.
Height = 85 mm.

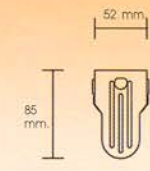

VCK012SC/240



Dimension
Width = 185 mm.
Length = 1245 mm.
Height = 90 mm.

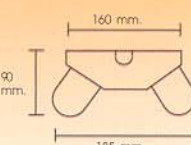

VCK112/140



Dimension
Width = 52 mm.
Length = 1222 mm.
Height = 85 mm.

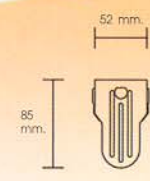

www.engineering1986.com

S
P
E
C
I
F
I
C
A
T
I
O
N
S

- VCK015BC/120
กล่องเหล็ก 1x18W ขาปิดล๊อค
- VCK015BC/220
กล่องเหล็ก 2x18W ขาปิดล๊อค
- VCK015BC/140
กล่องเหล็ก 1x36W ขาปิดล๊อค
- VCK015BC/240
กล่องเหล็ก 2x36W ขาปิดล๊อค
- VCK016C/120
กล่องเหล็กตะแกรงลวด 1x18W ขาสปริง
- VCK016C/220
กล่องเหล็กตะแกรงลวด 2x18W ขาสปริง
- VCK016C/140
กล่องเหล็กตะแกรงลวด 1x36W ขาสปริง
- VCK016C/240
กล่องเหล็กตะแกรงลวด 2x36W ขาสปริง
- VCK115/120
กล่องเหล็ก 1x18W ขาสปริงตุ๊กตา
- VCK115/140
กล่องเหล็ก 2x36W ขาสปริงตุ๊กตา

VCK015BC/120



Dimension
Width = 60 mm.
Length = 615 mm.
Height = 90 mm.



VCK015BC/220



Dimension
Width = 105 mm.
Length = 615 mm.
Height = 110 mm.



VCK015BC/140



Dimension
Width = 60 mm.
Length = 1225 mm.
Height = 90 mm.



VCK016C/140



Dimension
Width = 80 mm.
Length = 1250 mm.
Height = 135 mm.



VCK015BC/240



Dimension
Width = 105 mm.
Length = 1225 mm.
Height = 110 mm.



VCK016C/240



Dimension
Width = 130 mm.
Length = 1250 mm.
Height = 130 mm.

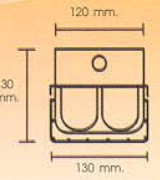

VCK016C/120



Dimension
Width = 80 mm.
Length = 635 mm.
Height = 135 mm.



VCK115/120



Dimension
Width = 54 mm.
Length = 635 mm.
Height = 95 mm.



VCK016C/220



Dimension
Width = 130 mm.
Length = 635 mm.
Height = 130 mm.



VCK115/140



Dimension
Width = 54 mm.
Length = 1245 mm.
Height = 95 mm.



www.engineering1986.com

SPECIFICATIONS

VCK017R/220

โคมฝังฝ้าไม้แบบก้างปลา สีขาว 2x18W ขาสปริง

VCK017R/240

โคมฝังฝ้าไม้แบบก้างปลา สีขาว 2x36W ขาสปริง

VCK018C/220

โคมติดลอยก้างปลาบั้งตุง สีขาว 2x18W ขาสปริง

VCK018C/240

โคมติดลอยก้างปลาบั้งตุง สีขาว 2x36W ขาสปริง

VCK020C/120

โคมติดลอยก้างปลาตรง ฐานสีขาว 1x18W ขาสปริง

VCK020C/220

โคมติดลอยก้างปลาตรง ฐานสีขาว 2x18W ขาสปริง

VCK020C/140

โคมติดลอยก้างปลาตรง ฐานสีขาว 1x36W ขาสปริง

VCK020C/240

โคมติดลอยก้างปลาตรง ฐานสีขาว 2x36W ขาสปริง

VCK117/120

โคมติดลอย กล่องเหล็ก 1x18W ขาบิดลัดคู่

VCK117/220

โคมติดลอย กล่องเหล็ก 2x18W ขาบิดลัดคู่

VCK118X/240

โคมติดลอย โรงงาน 2x36W ขาบิดลัดคู่ แผ่นสะท้อน

VCK020C/120



Dimension
Width = 130 mm.
Length = 640 mm.
Height = 125 mm.

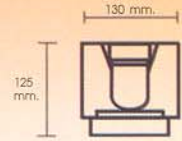

VCK020C/140



Dimension
Width = 130 mm.
Length = 1250 mm.
Height = 125 mm.

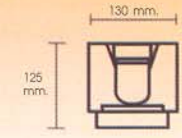

VCK017R/220



Dimension
Width = 252 mm.
Length = 680 mm.
Height = 100 mm.

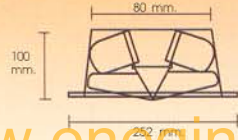

VCK117/120



Dimension
Width = 50 mm.
Length = 615 mm.
Height = 70 mm.

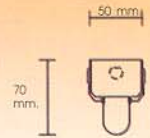

VCK017R/240



Dimension
Width = 252 mm.
Length = 1290 mm.
Height = 100 mm.

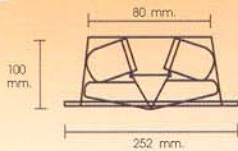

VCK118/220



Dimension
Width = 102 mm.
Length = 615 mm.
Height = 75 mm.

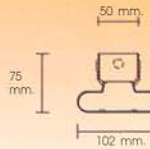

VCK018C/220



Dimension
Width = 225 mm.
Length = 635 mm.
Height = 100 mm.

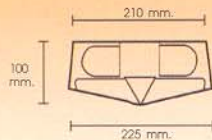

VCK118X/240



Dimension
Width = 185 mm.
Length = 640 mm.
Height = 95 mm.

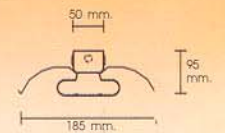

VCK018C/240



Dimension
Width = 225 mm.
Length = 1245 mm.
Height = 100 mm.

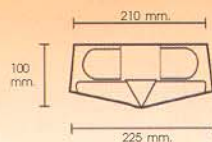

Reflector Wings



TYPE X



TYPE Y



TYPE Z

S
P
E
C
I
F
I
C
A
T
I
O
N
S

VCK113SCD/120
กล่องเหล็ก 1x18W ขาสปริงเล็ก สีขาว
VCK113SCD/220
กล่องเหล็ก 2x18W ขาสปริงเล็ก สีขาว
VCK113SCD/140
กล่องเหล็ก 1x36W ขาสปริงเล็ก สีขาว
VCK113SCD/240
กล่องเหล็ก 2x36W ขาสปริงเล็ก สีขาว
IPA 100
ลวดห้อยโคม ขนาด 50 CM, 100CM,
150CM, 200CM, 300CM
VCK114SCD/120
กล่องเหล็ก 1x18W ขาสปริง สีขาว/สีเทา
VCK114SCD/140
กล่องเหล็ก 1x36W ขาสปริง สีขาว/สีเทา
VCK311SW/120
กล่องเหล็กกันฝน 1x18W ขาสปริง
VCK311SW/140
กล่องเหล็กกันฝน 1x36W ขาสปริง
VCK311SW/240
กล่องเหล็กกันฝน 2x36W ขาบิดล๊อค

IPA 100



VCK114SCD/120



Dimension
Width = 58 mm.
Length = 635 mm.
Height = 97.5 mm.

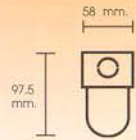

VCK113SCD/120



Dimension
Width = 50 mm.
Length = 635 mm.
Height = 82.5 mm.

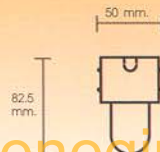

VCK114SCD/140



Dimension
Width = 58 mm.
Length = 1245 mm.
Height = 97.5 mm.

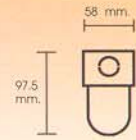

VCK113SCD/220



Dimension
Width = 110 mm.
Length = 635 mm.
Height = 82.5 mm.

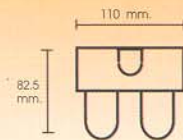

VCK311SW/120



Dimension
Width = 130 mm.
Length = 635 mm.
Height = 75 mm.

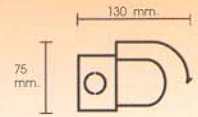

VCK113SCD/140



Dimension
Width = 50 mm.
Length = 1245 mm.
Height = 82.5 mm.

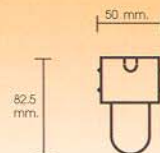

VCK311SW/140



Dimension
Width = 130 mm.
Length = 1245 mm.
Height = 75 mm.

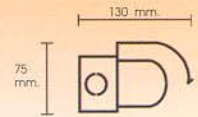

VCK113SCD/240



Dimension
Width = 110 mm.
Length = 1245 mm.
Height = 82.5 mm.

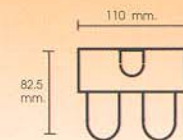

VCK311SW/240



Dimension
Width = 115 mm.
Length = 1222 mm.
Height = 130 mm.

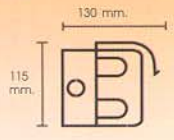

www.enengineering1986.com



own light

S
P
E
C
I
F
I
C
A
T
I
O
N
S

A1GG

ดาวนไลท์ ขนาด 17CM. ทองขอบทอง ขั้ว E27

A1GG/PL

ดาวนไลท์ ขนาด 17CM. ทองขอบทอง ขั้ว PLs

A1GG/PLC

ดาวนไลท์ ขนาด 17CM. ทองขอบทอง ขั้ว PLC-18W

A1WG

ดาวนไลท์ ขนาด 17CM. ทองขอบขาว ขั้ว E27

A1WG/PL

ดาวนไลท์ ขนาด 17CM. ทองขอบขาว ขั้ว PLs

A1WG/PLC

ดาวนไลท์ ขนาด 17CM. ทองขอบขาว ขั้ว PLC-18W

A1GG

Dimension
Diameter = 170 mm.
Height = 180 mm.
Cutting Dia = 150 mm.

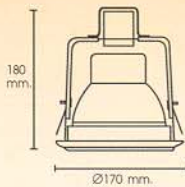

A1GG/PL

Dimension
Diameter = 170 mm.
Height = 190 mm.
Cutting Dia = 150 mm.

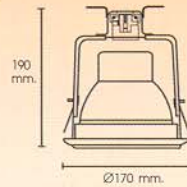

A1GG/PLC

Dimension
Diameter = 170 mm.
Height = 180 mm.
Cutting Dia = 150 mm.

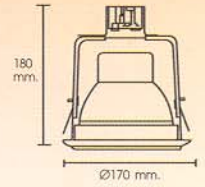

www.engineering1986.com

A1WG

Dimension
Diameter = 170 mm.
Height = 180 mm.
Cutting Dia = 150 mm.

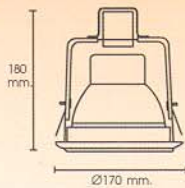

A1WG/PL

Dimension
Diameter = 170 mm.
Height = 190 mm.
Cutting Dia = 150 mm.

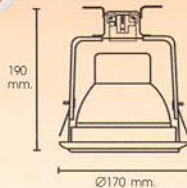

A1WG/PLC

Dimension
Diameter = 170 mm.
Height = 180 mm.
Cutting Dia = 150 mm.

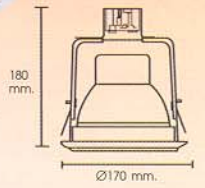

A1WN

Dimension
 Diameter = 170 mm.
 Height = 180 mm.
 Cutting Dia. = 150 mm.



**S
P
E
C
I
F
I
C
A
T
I
O
N
S**

A1WN

ดาวนไลท์ ขนาด 17CM. เงินขอบขาว ขั้ว E27

A1WN/PL

ดาวนไลท์ ขนาด 17CM. เงินขอบขาว ขั้ว PLs

A1WN/PLC

ดาวนไลท์ ขนาด 17CM. เงินขอบขาว ขั้ว PLC-18W

A1NN

ดาวนไลท์ ขนาด 17CM. เงินขอบเงิน ขั้ว E27

A1NN/PL

ดาวนไลท์ ขนาด 17CM. เงินขอบเงิน ขั้ว PLs

A1NN/PLC

ดาวนไลท์ ขนาด 17CM. เงินขอบเงิน ขั้ว PLC-18W

A1WN/PL

Dimension
 Diameter = 170 mm.
 Height = 190 mm.
 Cutting Dia. = 150 mm.

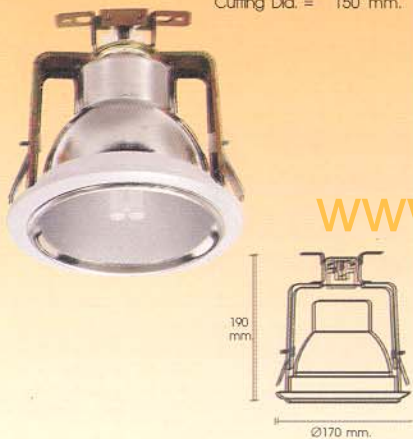

A1NN

Dimension
 Diameter = 170 mm.
 Height = 180 mm.
 Cutting Dia. = 150 mm.



www.engineering1986.com

A1WN/PLC

Dimension
 Diameter = 170 mm.
 Height = 180 mm.
 Cutting Dia. = 150 mm.



A1NN/PL

Dimension
 Diameter = 170 mm.
 Height = 190 mm.
 Cutting Dia. = 150 mm.



A1NN/PLC

Dimension
 Diameter = 170 mm.
 Height = 180 mm.
 Cutting Dia. = 150 mm.

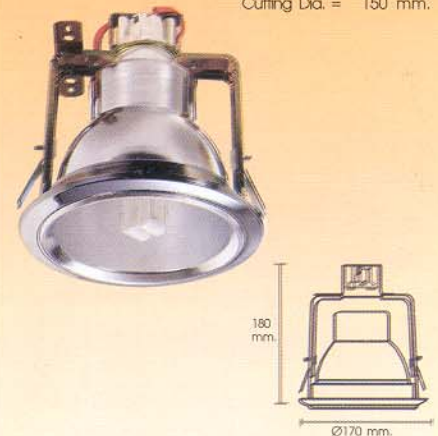

S
P
E
C
I
F
I
C
A
T
I
O
N
S

A2WG

ดาวน์ไลท์ ขนาด 14CM. ทองขอบขาว ขั้ว E27

A2WG/PL

ดาวน์ไลท์ ขนาด 14CM. ทองขอบขาว ขั้ว PLs

A2WG/PLC

ดาวน์ไลท์ ขนาด 14CM. ทองขอบขาว ขั้ว PLC-13W

A2GG

ดาวน์ไลท์ ขนาด 14CM. ทองขอบทอง ขั้ว E27

A2GG/PL

ดาวน์ไลท์ ขนาด 14CM. ทองขอบทอง ขั้ว PLs

A2GG/PLC

ดาวน์ไลท์ ขนาด 14CM. ทองขอบทอง ขั้ว PLC-13W

A2GG

Dimension
Diameter = 145 mm.
Height = 150 mm.
Cutting Dia. = 125 mm.

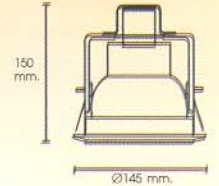

A2WG

Dimension
Diameter = 145 mm.
Height = 150 mm.
Cutting Dia. = 125 mm.

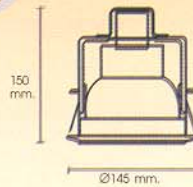

A2GG/PL

Dimension
Diameter = 145 mm.
Height = 160 mm.
Cutting Dia. = 125 mm.

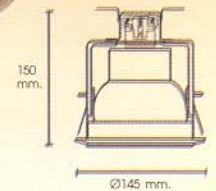

www.engineering1986.com

A2WG/PL

Dimension
Diameter = 145 mm.
Height = 160 mm.
Cutting Dia. = 125 mm.

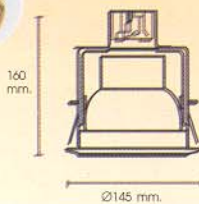

A2WG/PLC

Dimension
Diameter = 145 mm.
Height = 150 mm.
Cutting Dia. = 125 mm.

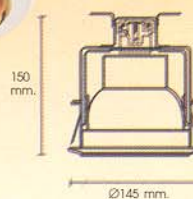

A2GG/PLC

Dimension
Diameter = 145 mm.
Height = 150 mm.
Cutting Dia. = 125 mm.

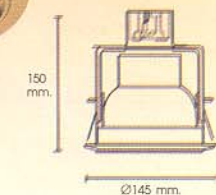

A2WN

Dimension
 Diameter = 145 mm.
 Height = 150 mm.
 Cutting Dia. = 125 mm.



A2WN

ดาวนไลท์ ขนาด 14CM. เงินขอบขาว ขั้ว E27

A2WN/PL

ดาวนไลท์ ขนาด 14CM. เงินขอบขาว ขั้ว PLs

A2WN/PLC

ดาวนไลท์ ขนาด 14CM. เงินขอบขาว ขั้ว PLC-13W

A2NN

ดาวนไลท์ ขนาด 14CM. เงินขอบเงิน ขั้ว E27

A2NNPL

ดาวนไลท์ ขนาด 14CM. เงินขอบเงิน ขั้ว PLs

A2NN/PLC

ดาวนไลท์ ขนาด 14CM. เงินขอบเงิน ขั้ว PLC-13W

A2WN/PL

Dimension
 Diameter = 145 mm.
 Height = 150 mm.
 Cutting Dia. = 125 mm.

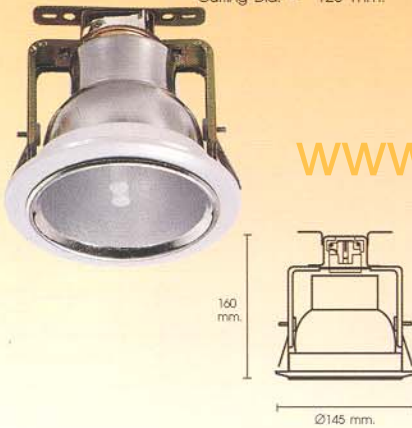

A2NN

Dimension
 Diameter = 145 mm.
 Height = 150 mm.
 Cutting Dia. = 125 mm.

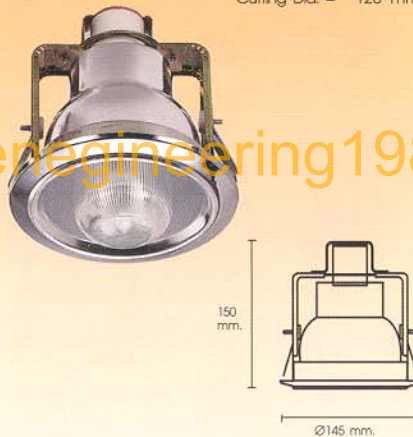

www.enengineering1986.com

A2WN/PLC

Dimension
 Diameter = 145 mm.
 Height = 150 mm.
 Cutting Dia. = 125 mm.

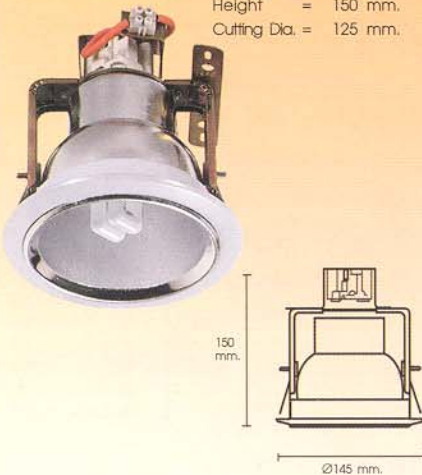

A2NN/PL

Dimension
 Diameter = 145 mm.
 Height = 150 mm.
 Cutting Dia. = 125 mm.

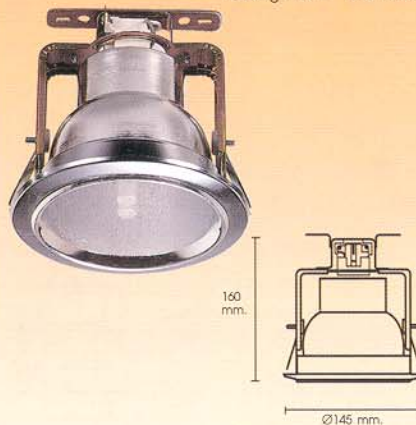

A2NN/PLC

Dimension
 Diameter = 145 mm.
 Height = 150 mm.
 Cutting Dia. = 125 mm.

