

# SIEMENS

Consumer Units  
Load Centers  
Miniature Circuit-Breakers  
Residual Current Circuit-Breakers  
Surge Arresters

[www.engineering1986.com](http://www.engineering1986.com)



Industrial Buildings



High-Rise Buildings



Residential Buildings



## Consumer Units

### คอนซูมเมอร์ ยูนิท ชนิดพลาสติก รุ่น SC

- ผลิตจากพลาสติก Poly carbonate พลม เอ บี เอส
- มีคุณสมบัติไม่ติดไฟ
- เหมาะสำหรับบ้านพัก ที่อยู่อาศัย

- เมนเบรกเกอร์มีขนาดให้เลือกตั้งแต่ 16 A - 63 A
- เมนเบรกเกอร์ ชนิด 2-pole รุ่น 5SX2 10 kA 240 V AC acc. to EN 60 898

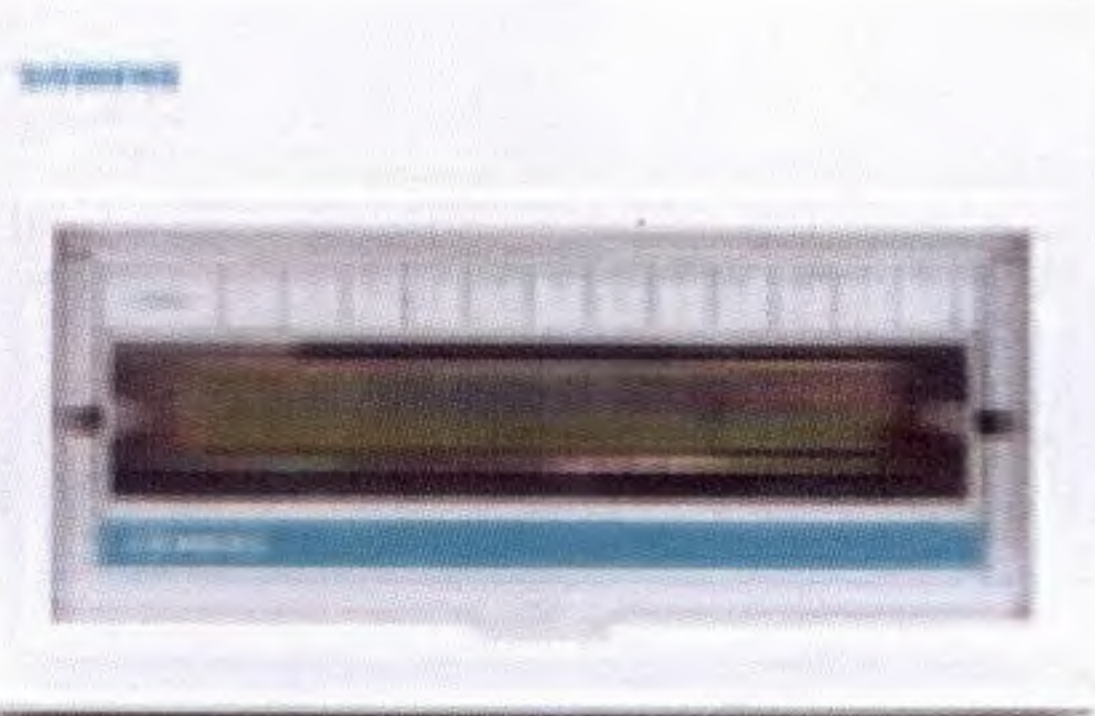
	จำนวนวงจรย่อย	เมนเบรกเกอร์ A	ขนาด (ม.ม.) (กxสxล)	รุ่น	ราคา
	7	16, 20, 32	248 x 220 x 110	SC09 ..	1,600.-
		40, 50		SC09 ..	1,700.-
		63		SC09 63	1,800.-
	12	16, 20, 32	338 x 220 x 110	SC14 ..	1,800.-
		40, 50		SC14 ..	1,900.-
		63		SC14 63	2,000.-

### คอนซูมเมอร์ ยูนิท ชนิดโลหะ รุ่น SMC

- ผลิตตามมาตรฐานอังกฤษ BS5486: pt 12: 1989
- ผลิตจากเหล็กเกรด A พร้อมพ่นสี polyester powder
- เหมาะสำหรับบ้านพัก ที่อยู่อาศัย

- เมนเบรกเกอร์มีขนาดให้เลือกตั้งแต่ 16 A - 63 A
- เมนเบรกเกอร์ ชนิด 2-pole รุ่น 5SX2 10 kA 240 V AC acc. to EN 60 898

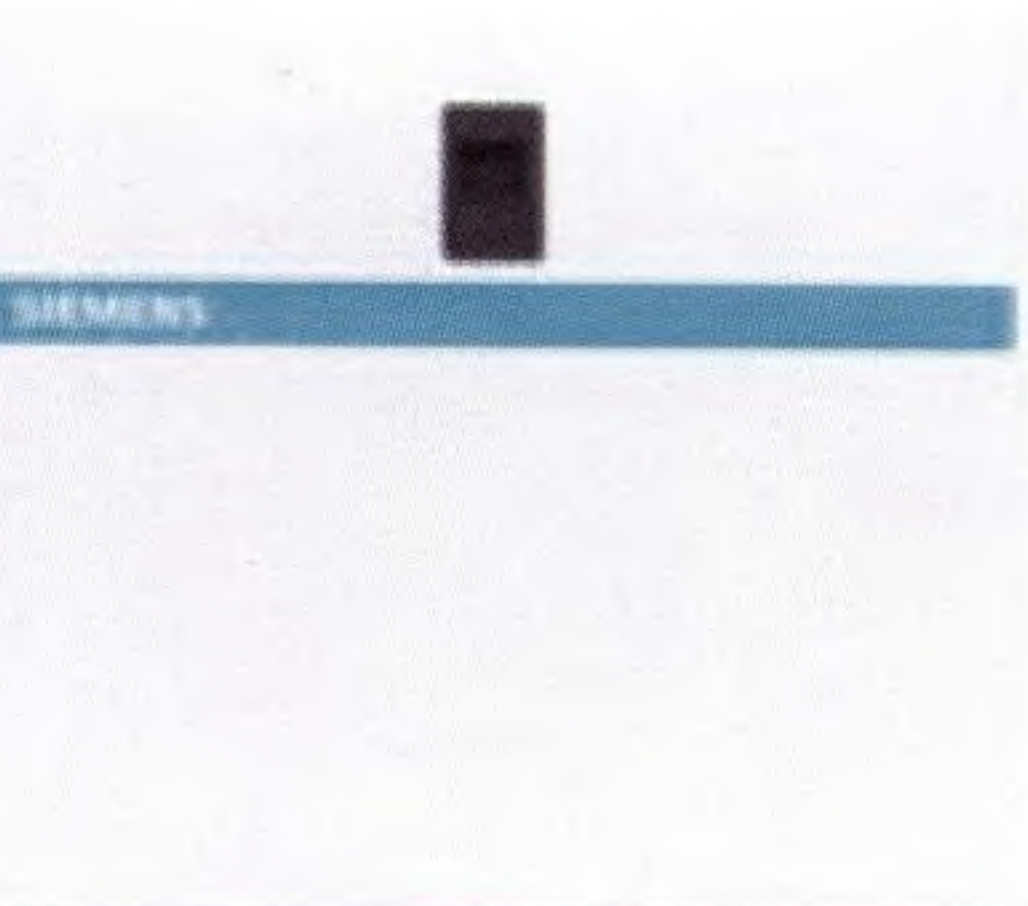
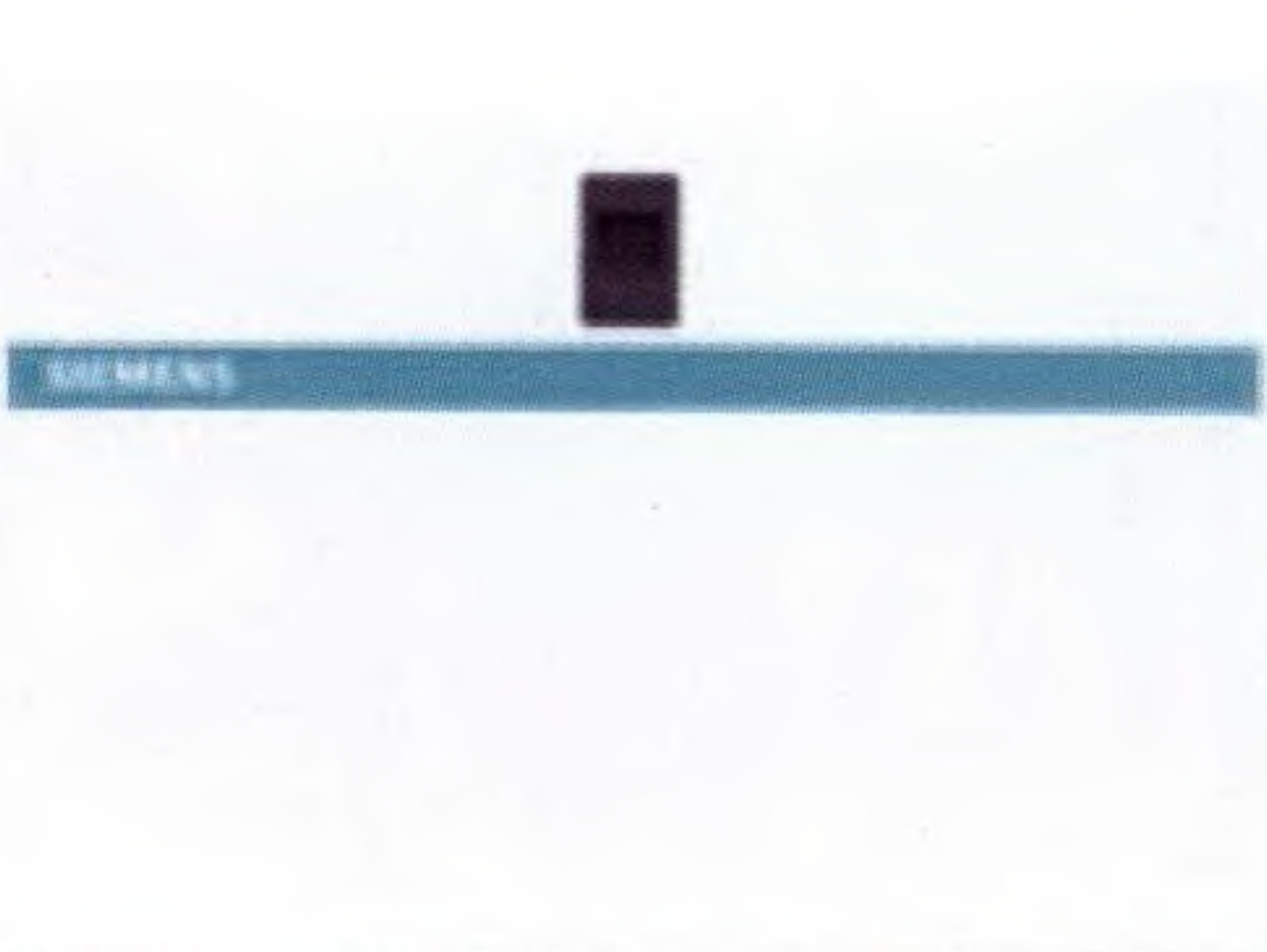
	จำนวนวงจรย่อย	เมนเบรกเกอร์ A	ขนาด (ม.ม.) (กxสxล)	รุ่น	ราคา
	6	16, 20, 32	257 x 260 x 110	SMC06 ..	2,200.-
		40, 50		SMC06 ..	2,300.-
		63		SMC06 63	2,400.-
	9	16, 20, 32	306 x 260 x 110	SMC09 ..	2,550.-
		40, 50		SMC09 ..	2,750.-
		63		SMC09 63	2,850.-
	13	16, 20, 32	380 x 260 x 110	SMC13 ..	2,750.-
		40, 50		SMC13 ..	2,950.-
		63		SMC13 63	3,100.-

\* ราคาไม่รวมวงจรย่อย และภาษีมูลค่าเพิ่ม



## Consumer Units

### คอนซูมเมอร์ ยูนิต ชนิดโลหะ รุ่น MC

- ผลิตตามมาตรฐานอังกฤษ BS5486: pt 12: 1989
- ผลิตจากเหล็กเกรด A พร้อมพ่นสี polyester powder
- เหมาะสำหรับบ้านพัก ที่อยู่อาศัยขนาดใหญ่

- เมนเบรกเกอร์มีขนาดให้เลือกตั้งแต่ 50 A - 125 A
- เมนเบรกเกอร์ รุ่น 5SP4 10 kA 240/415 V AC acc. to EN 60 898



จำนวนวงจรย่อย	เมนเบรกเกอร์ A	ขนาด (ม.ม.) (กxสxล)	รุ่น	ราคา
<b>1 Phase to 230 V AC; 50 Hz</b>				
14	50, 63, 80, 100 125	430 x 500 x 130	<b>MC 114</b>	6,600.- 7,100.-
18	50, 63, 80, 100 125		<b>PMC 118 R</b>	7,150.- 7,650.-
28	50, 63, 80, 100 125	430 x 600 x 130	<b>MC 128</b>	7,700.- 8,200.-
<b>3 Phase to 400 V AC; 50 Hz</b>				
12	50, 63, 80, 100 125	430 x 500 x 130	<b>MC 312</b>	8,250.- 9,250.-
24	50, 63, 80, 100 125	430 x 600 x 130	<b>MC 324</b>	9,350.- 10,350.-
36	50, 63, 80, 100 125	430 x 760 x 130	<b>PMC 336 R</b>	12,100.- 13,100.-
42	50, 63, 80, 100 125		<b>PMC 342 R</b>	13,200.- 14,200.-

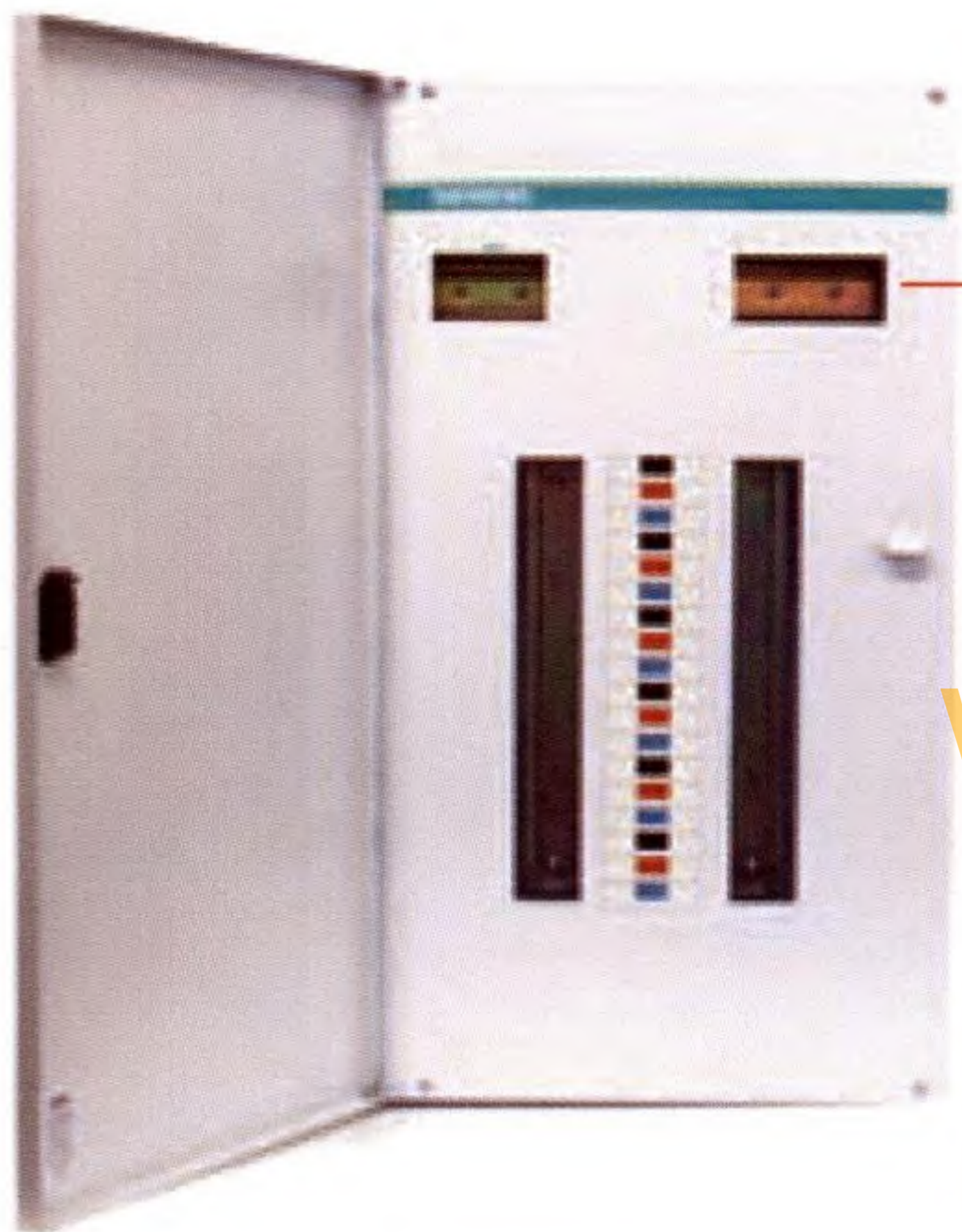

รุ่น PMC-R มีช่องสำหรับใส่อุปกรณ์ป้องกันไฟรั่ว-ไฟดูด (RCCB), SURGE ARRESTER

### คอนซูมเมอร์ ยูนิต ชนิดโลหะ รุ่น PC

- ฝาหน้าผลิตจาก poly carbonate ให้ความสวยงามคงทน
- ผลิตจากเหล็กเกรด A พร้อมพ่นสี polyester powder
- เหมาะสำหรับบ้านพัก ที่อยู่อาศัยขนาดใหญ่

- เมนเบรกเกอร์มีขนาดให้เลือกตั้งแต่ 50 A - 125 A
- เมนเบรกเกอร์ รุ่น 5SP4 10 kA 240/415 V AC acc. to EN 60 898



จำนวนวงจรย่อย	เมนเบรกเกอร์ A	ขนาด (ม.ม.) (กxสxล)	รุ่น	ราคา
<b>1 Phase to 230 V AC; 50 Hz</b>				
28	50, 63, 80, 100 125	430 x 600 x 130	<b>PC 128</b>	7,700.- 8,200.-
<b>3 Phase to 400 V AC; 50 Hz</b>				
24	50, 63, 80, 100 125	430 x 600 x 130	<b>PC 324</b>	9,350.- 10,350.-

\* ราคาไม่รวมวงจรย่อย และภาษีมูลค่าเพิ่ม





## Consumer Units

### คอนซูมเมอร์ ยูนิท ชนิดโลหะ รุ่น SPC

- ฝาหน้าผลิตจาก poly carbonate ให้ความสวยงามคงทน
- ผลิตจากเหล็กเกรด A พร้อมพ่นสี polyester powder
- เหมาะสำหรับบ้านพัก ที่อยู่อาศัย

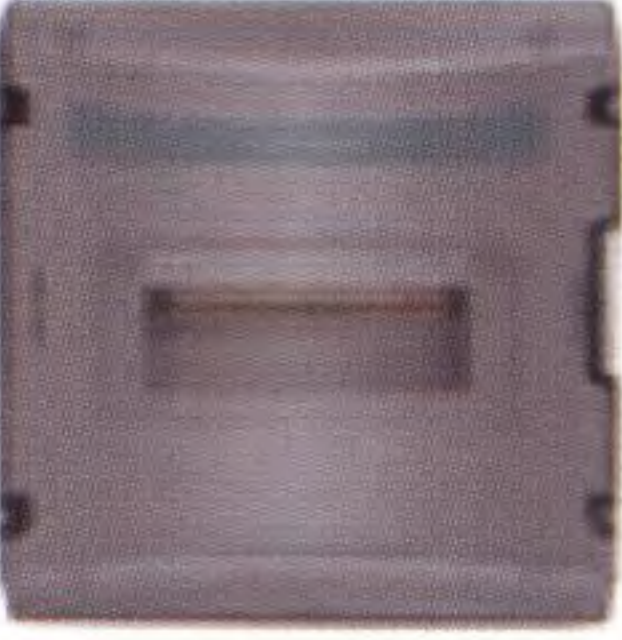
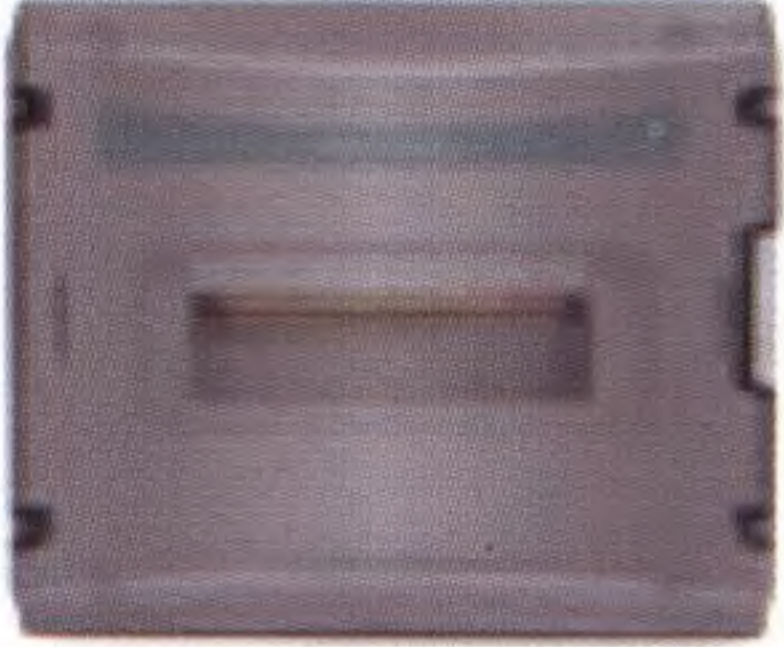
- เมนเบรคเกอร์มีขนาดให้เลือกตั้งแต่ 16 A - 125 A
- เมนเบรคเกอร์ ชนิด 2-pole รุ่น 5SX2 10 kA 240 V AC acc. to IEC 898

	จำนวนวงจรรย่อย	เมนเบรคเกอร์ A	ขนาด (ม.ม.) (กxสxล)	รุ่น	ราคา
	6	16, 20, 32 40, 50 63	257 x 260 x 110	<b>SPC06 ..</b> <b>SPC06 ..</b> <b>SPC06 63</b>	2,000.- 2,100.- 2,200.-
	13	16, 20, 32 40, 50 63	380 x 260 x 110	<b>SPC13 ..</b> <b>SPC13 ..</b> <b>SPC13 63</b>	2,500.- 2,700.- 2,800.-
	18	50, 63, 80, 100 125 (เมนเบรคเกอร์รุ่น 5SP4 10 kA 240/415 V AC acc.to EN 60 898 สำหรับ ตู้รุ่น SPC18)	480 x 260 x 110	<b>SPC18 ..</b> <b>SPC18 92</b>	6,000.- 6,500.-
	20	16, 20, 32 40, 50 63	480 x 260 x 110	<b>SPC20 ..</b> <b>SPC20 ..</b> <b>SPC20 63</b>	3,400.- 3,500.- 3,600.-

\* ราคาไม่รวมวงจรรย่อย และภาษีมูลค่าเพิ่ม

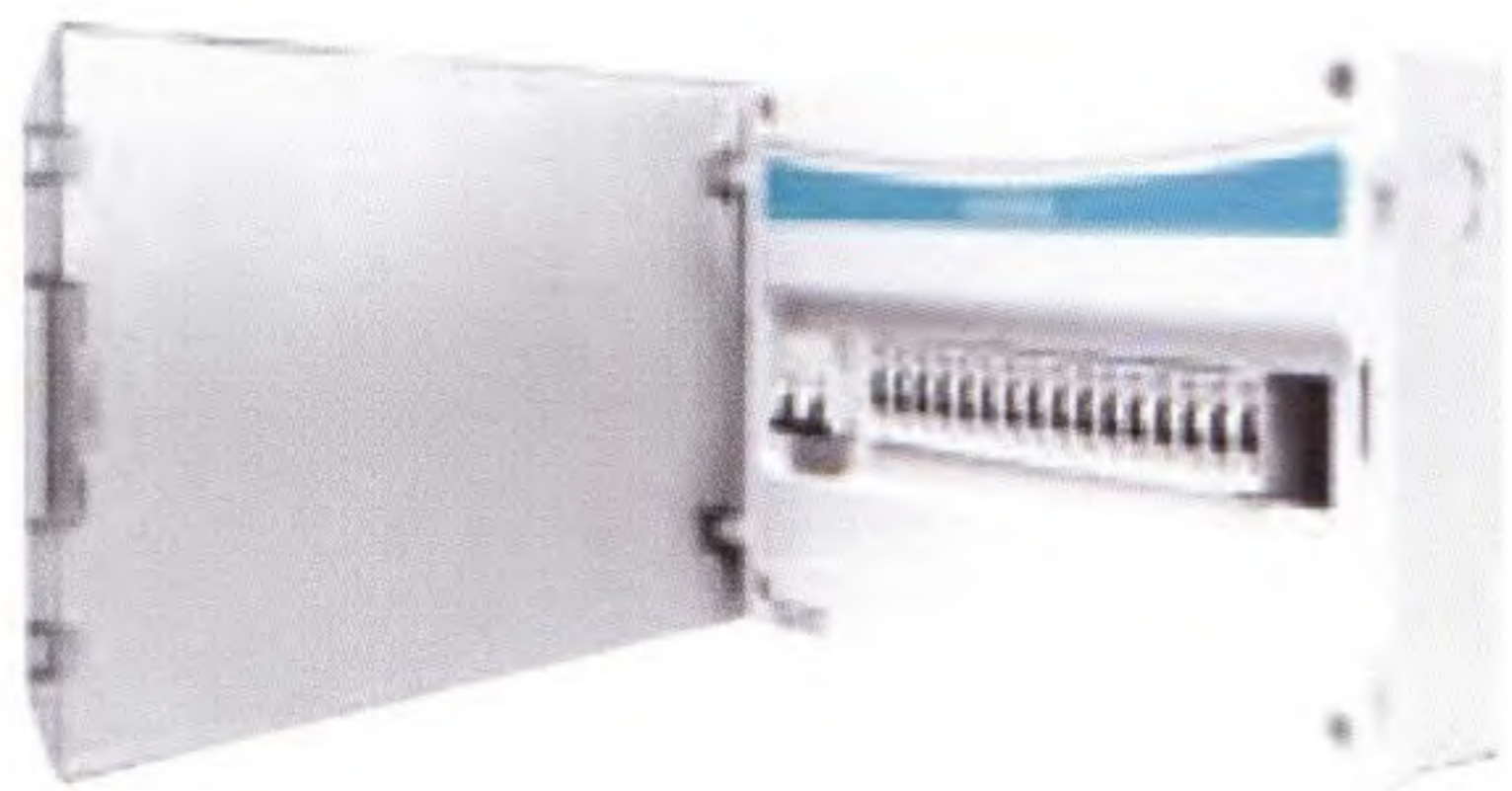

SPC 18 พร้อม  
เมนเบรคเกอร์ + ลูกย่อย



SPC 06 พร้อม  
เมนเบรคเกอร์ + RCCB  
+ ลูกย่อย

## Load Centers

### โหลด เซ็นเตอร์ ชนิดไม่มีเมนเบรคเกอร์ (Main lugs)

- อุปกรณ์ควบคุมไฟฟ้า 3เฟส 4สาย 240/415โวลท์ พร้อมGround แบบไม่มีเมนเบรคเกอร์
- ขนาดบาร์ 225A และ 250A

- ใช้กับบ้านขนาดใหญ่ โรงงานอุตสาหกรรม หรือใช้เป็นแผงควบคุมประจำชั้นของอาคารสูง
- ใช้กับระบบไฟ 3Phase 4Wire 240/415Vac

จำนวน วงจรรย่อย	ขนาด (ม.ม.) (กxสxล)	รุ่น	ราคา Main lugs 225A	ราคา Main lugs 250A
18	430 x 500 x 130	<b>PML 318</b>	7,500.-	7,750.-
24		<b>PML 324</b>	7,700.-	8,050.-
30	430 x 650 x 130	<b>PML 330</b>	8,250.-	8,550.-
36		<b>PML 336</b>	8,700.-	9,050.-
42		<b>PML 342</b>	9,350.-	9,550.-

\* ราคาไม่รวมวงจรรย่อย และภาษีมูลค่าเพิ่ม



## โพลี เซ็นเตอร์ ชนิดมีเมนเบรคเกอร์ (Main MCCBs)

- อุปกรณ์ควบคุมไฟฟ้า 3เฟส 4สาย 240/415โวลท์ พร้อมGround แบบมีเมนเบรคเกอร์
- มีขนาดเมนเบรคเกอร์ให้เลือกตั้งแต่ 16A-250A

- ใช้กับบ้านขนาดใหญ่ โรงงานอุตสาหกรรม หรือใช้เป็นแผงควบคุมประจำชั้นของอาคารสูง
- ใช้กับระบบไฟ 3Phase 4Wire 240/415Vac

จำนวน วงจรรย่อย	เมนเบรคเกอร์ A	$I_c$ kA	ขนาด (ม.ม.) (กxสxล)	รุ่น	ราคาพร้อม MCCB 25/ 35kA	ราคาพร้อม MCCB 50kA
18	16, 20, 32, 40,	25	430 x 600 x 130	PMC318 - VT100	10,450.-	12,450.-
24	50, 63, 80			PMC324 - VT100	11,000.-	13,000.-
30	100		430 x 750 x 130	PMC330 - VT100	11,350.-	13,350.-
36				PMC336 - VT100	12,100.-	14,100.-
42				PMC342 - VT100	13,200.-	15,200.-
18	32, 40, 50, 63,	25	430 x 600 x 130	PMC318 - VT160	14,550.-	17,550
24	80, 100, 125			PMC324 - VT160	15,400.-	18,400.-
30	160		430 x 750 x 130	PMC330 - VT160	15,950.-	18,950.-
36				PMC336 - VT160	16,500.-	19,500.-
42				PMC342 - VT160	17,050.-	20,050.-
18	160, 200, 250	35	430 x 700 x 150	PMC318 - VT250	17,400.-	20,900.-
24				PMC324 - VT250	18,150.-	21,650.-
30			430 x 860 x 150	PMC330 - VT250	18,700.-	22,200.-
36				PMC336 - VT250	19,800.-	23,300.-
42				PMC342 - VT250	20,350.-	23,850.-

\* ราคาไม่รวมวงจรรย่อย และภาษีมูลค่าเพิ่ม

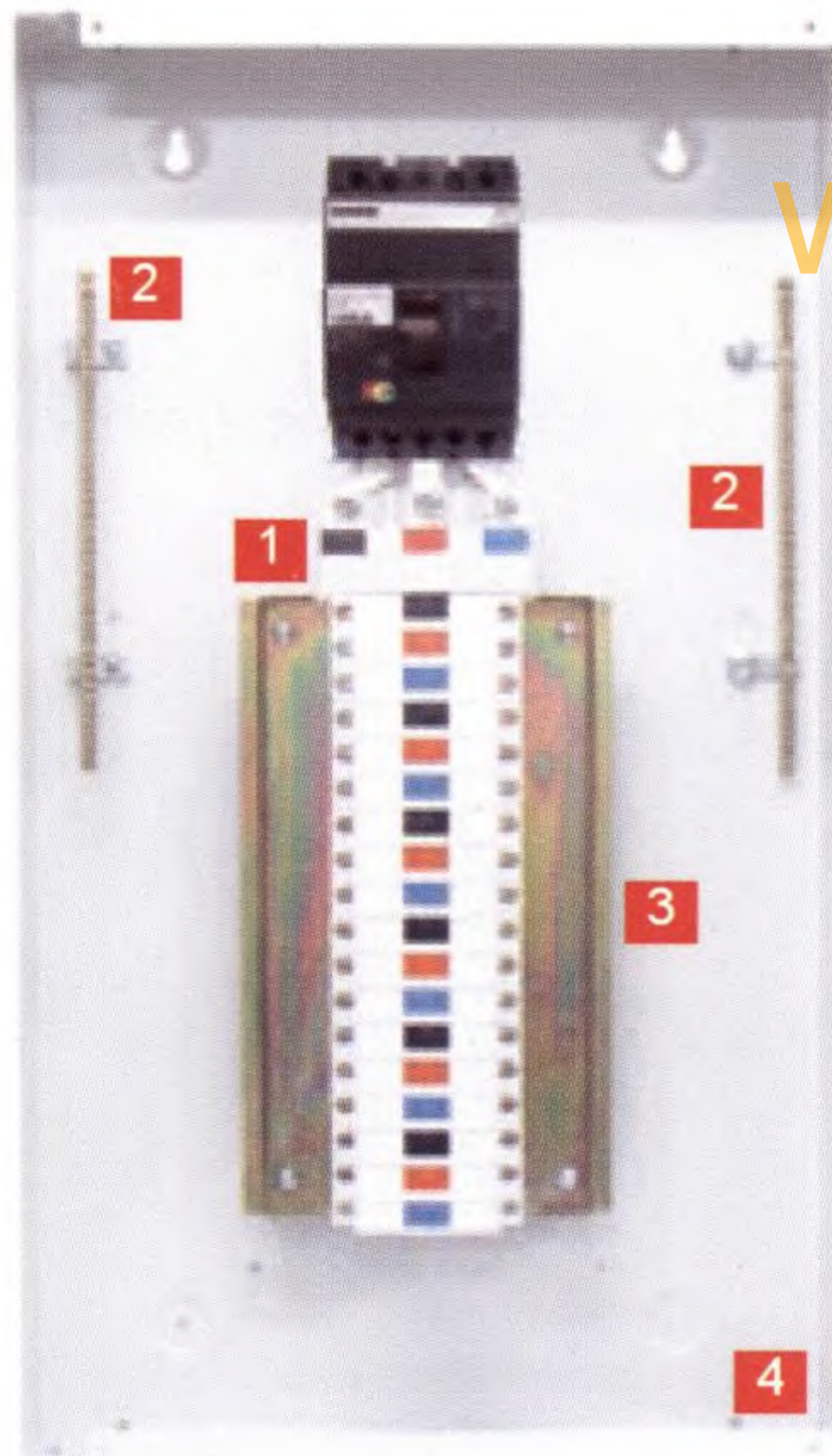

- 1 Busbar Link เป็นทองแดงชุบตีบุก
- 2 แท่ง Nutral และ แท่ง Ground ทำจากทองเหลือง
- 3 Busbar ทำจากทองแดงชุบตีบุก เป็นชั้นเดียว ไม่มีจุดต่อ
- 4 ตู้ทำจากเหล็กไร้สนิม ชุบด้วยไฟฟ้า และพ่นด้วยสีฝุ่น

## Drawing

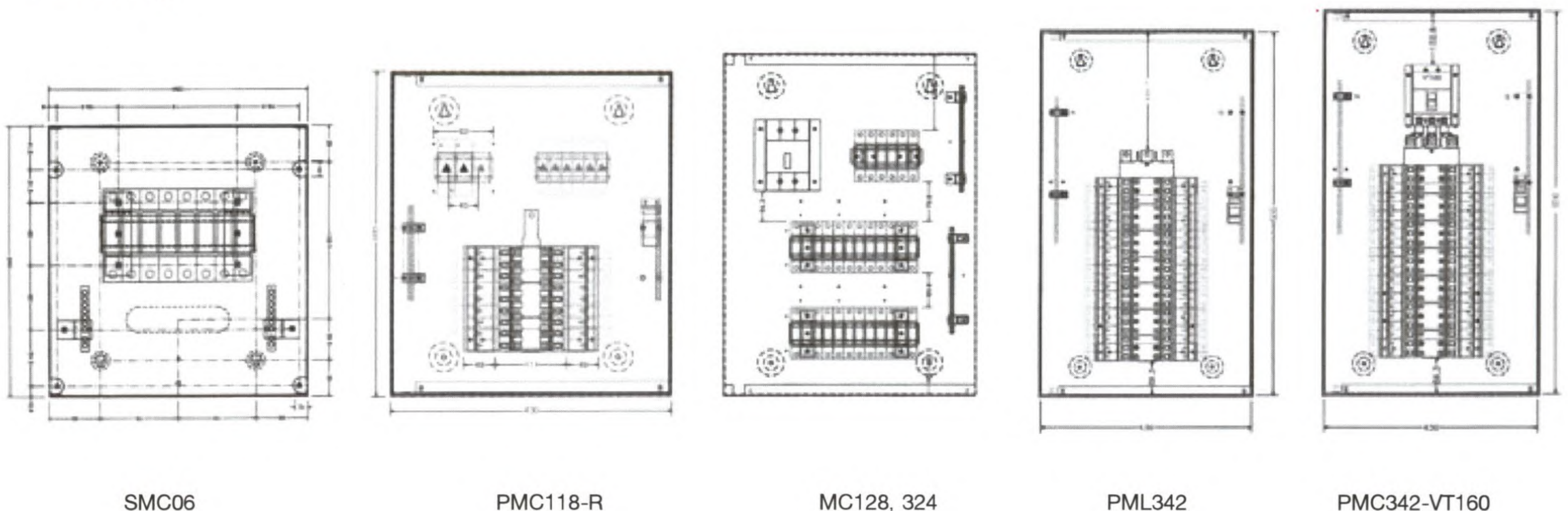

SMC06

PMC118-R

MC128, 324

PML342

PMC342-VT160



# เซอร์กิตเบรกเกอร์ สำหรับโหลดเซนเตอร์

## Molded-Case Circuit Breakers up to 250 A

### Technical specifications



Type	VT80 N	VT80 H	VT81 N	VT81 H	VT82 N	VT82 H	VT83 N	VT83 H		
Maximum rated current (A)	63		100		160		250			
Rated current $I_n$ (A)	10, 16, 20, 25, 32, 40, 50, 63		32, 40, 50, 63, 80, 100		32, 40, 50, 63, 80, 100, 125, 160		160, 200, 250			
Rated insulation voltage $U_i$ (AC V)	500		500		690		690			
Rated operating voltage $U_e$ 50/60 Hz (AC V)	415/440		415/44		415/440		415/440			
Number of poles	3, 4		3, 4		3, 4		3, 4			
Rated current of the N pole	$= I_n$		$= I_n$		$= I_n$		$= I_n$			
Rated ultimate short-circuit breaking capacity $I_{cu}$ at AC 50 Hz 415/440V (kA)	25	50	25	50	25	50	35	50		
Rated service short-circuit breaking capacity $I_{cs}$ at AC 50 Hz 415/440V (kA)	12.5	37.5	12.5	37.5	26.25	37.5	35	37.5		
Rated short-time withstand current $I_{cw}$ at AC 50 Hz 415/440V 1s (kA)	-		-		-		-			
Rated impulse withstand voltage $U_{imp}$ (kV)	6		6		8		8			
Endurance	Electrical operating cycles	5000	5000	5000	5000	5000	5000	5000		
	Mechanical operating cycles	10000	10000	10000	10000	10000	10000	10000		
Overcurrent trip unit										
	Thermal magnetic release	Available	Available	Available	Available	Available	Available	Available		
	Electronic release	N/A	Available	Available	Available	Available	Available	Available		
Utilization category										
	Main circuit	A	A	A	A	A	A	A		
	Auxiliary circuit	AC-15	AC-15	AC-15	AC-15	AC-15	AC-15	AC-15		
Dimension	A	3-pole mm	76.2	76.2	76.2	76.2	90	90	140	
		4-pole mm	103	103	103	103	120	120	184	
	B	3-pole mm	120	120	120	120	120	120	170/254 <sup>1)</sup>	
		4-pole mm	120	120	120	120	120	120	170/254 <sup>1)</sup>	
	C	3-pole mm	70	79	70	79	70	79	103.5	
		4-pole mm	70	79	70	79	70	79	103.5	
ราคา			4,500.-	6,300.-	4,900.-	6,800.-	8,500.-	11,100.-	10,700.-	14,000.-

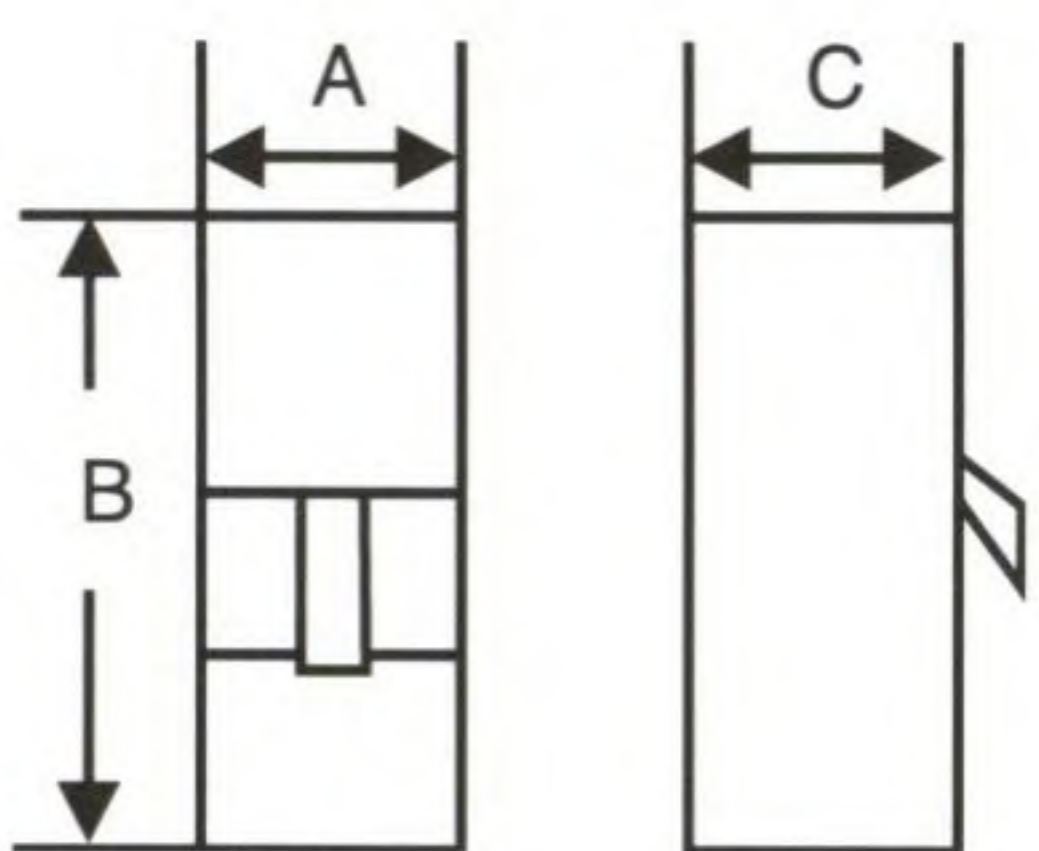

<sup>1)</sup> with ETU

\* ราคาไม่รวมภาษีมูลค่าเพิ่ม



# Miniature Circuit-Breakers

## Standard Product Range

### คุณสมบัติ

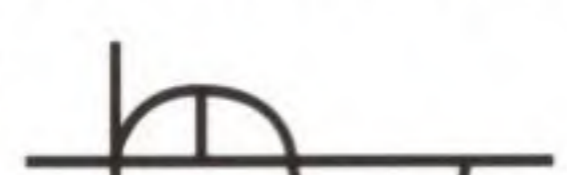
- $U_n$ : 230/400 V, 50-60Hz  
ใช้กับไฟ 250/440 V AC, 60V DC per pole
- เบรกเกอร์เป็นชนิดจำกัดกระแส (Current Limiting) ซึ่งจะทำงานเร็วกว่าเบรกเกอร์ทั่วไป ในกรณีที่ไฟฟ้าลัดวงจร จะทำการตัดกระแสที่ 1/4 ของ cycle) 

- มาตรฐาน: EN 60 898, DIN VDE 0641 Part 11, IEC 60 898
- สามารถต่อ Auxiliary switch, fault signal switch หรือ Shunt trip

### Characteristic C

สำหรับ line protection, โดยเฉพาะ โดยเฉพาะอุปกรณ์ที่มี higher inrush currents (หลอดไฟ, มอเตอร์, etc.)

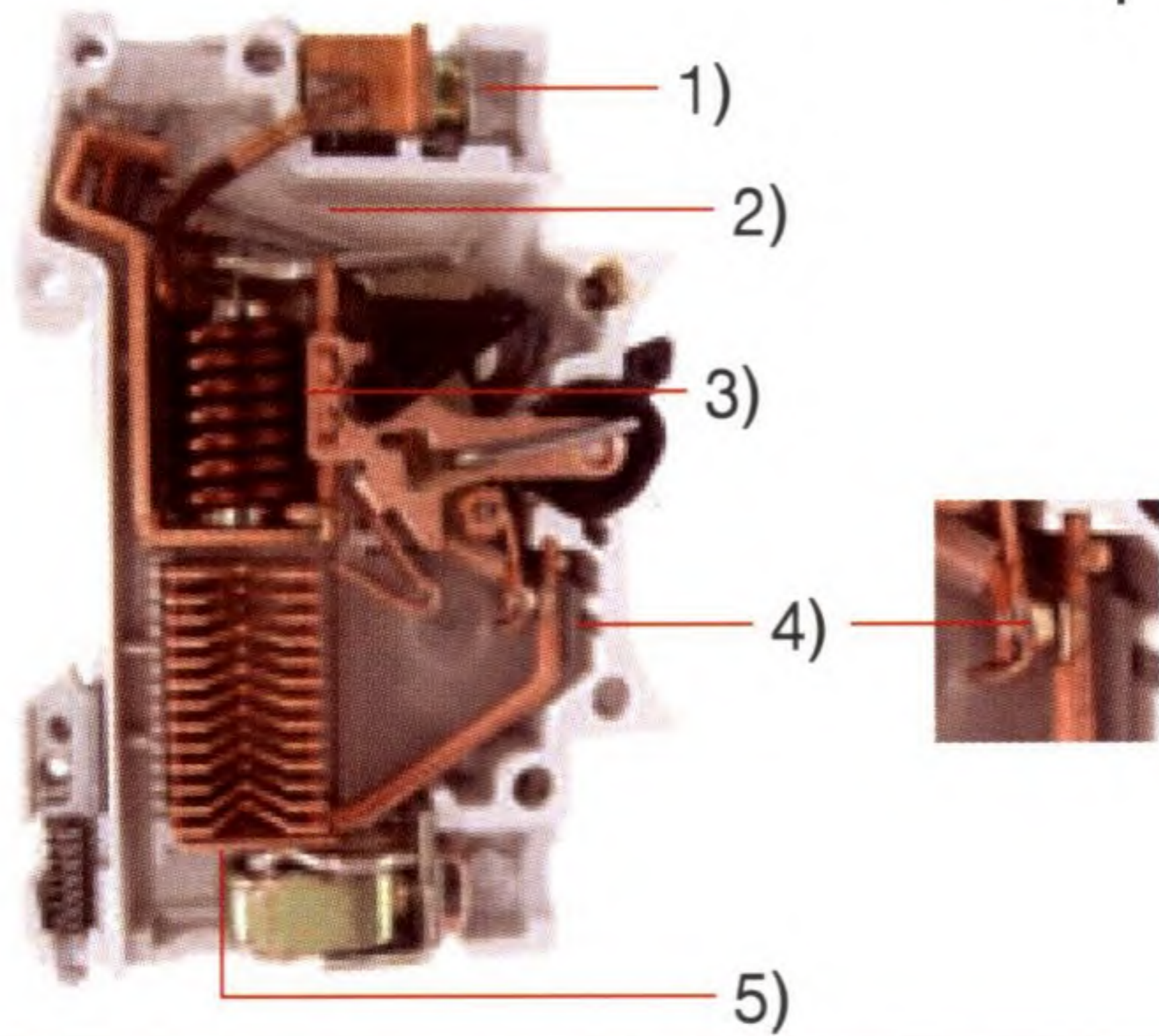

- 1) ที่เข้าสายชั้นสกรูได้สะดวกใช้ได้ทั้งสายไฟและ บัสบาร์
- 2) Bi-metal strip และ 3) Magnetic trip ทำงานด้วยความร้อน (Thermal) และ แม่เหล็กไฟฟ้า (Magnetic) ทำงานเป็นอิสระทั้งในกรณีไฟฟ้าเกิน (Overload) และ ไฟฟ้าลัดวงจร (Short circuit)
- 4) หน้าสัมผัส (Moving contact) ทำจาก Silver alloy ให้กระแสไหลผ่านได้ดีกว่า
- 5) ช่องดับอาร์ค (Multi-Plate arc chute) ทำให้สามารถทนต่อกระแสลัดวงจรสูง

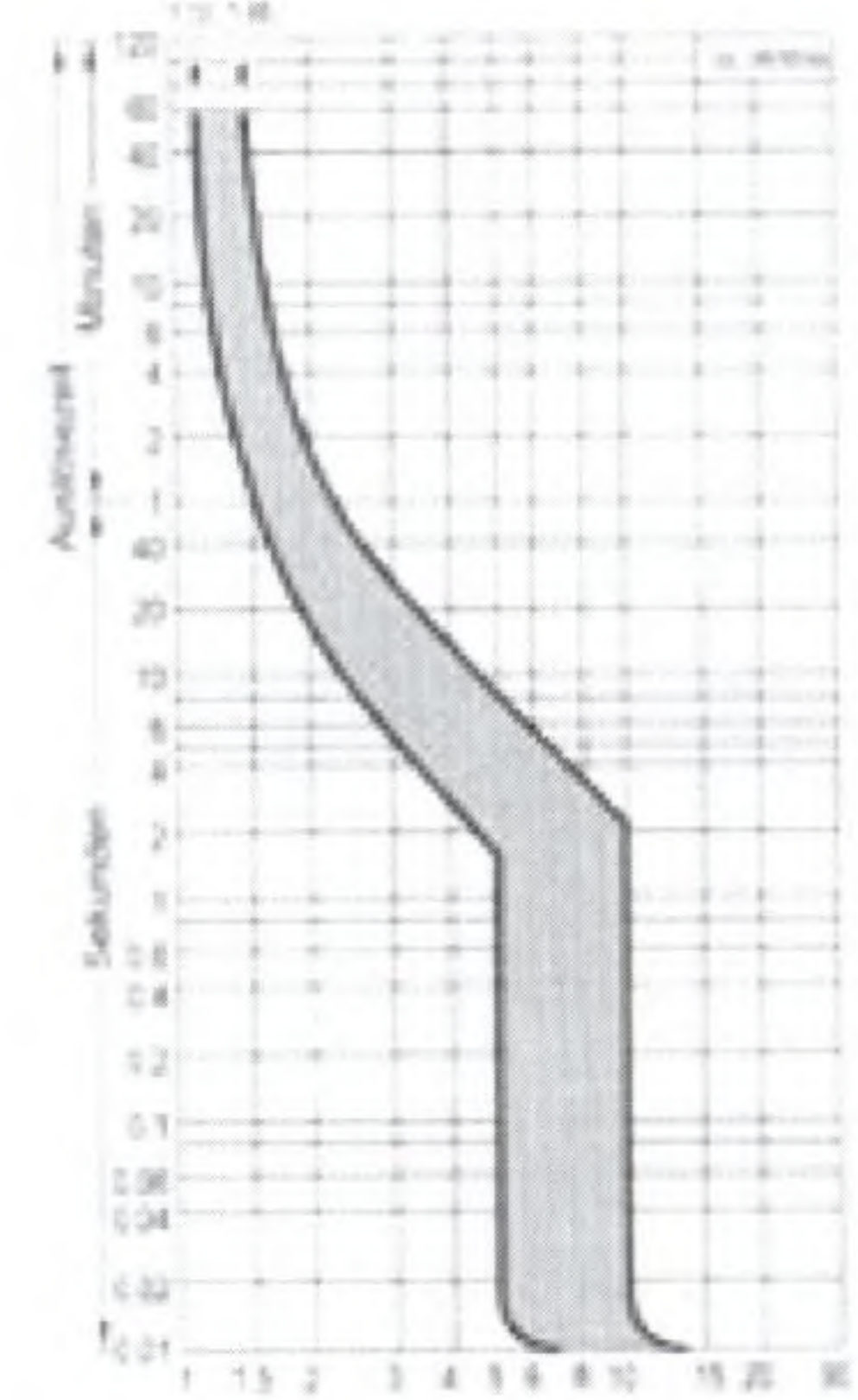

### 5SX2, N-type, 6kA 55mm mounting depth

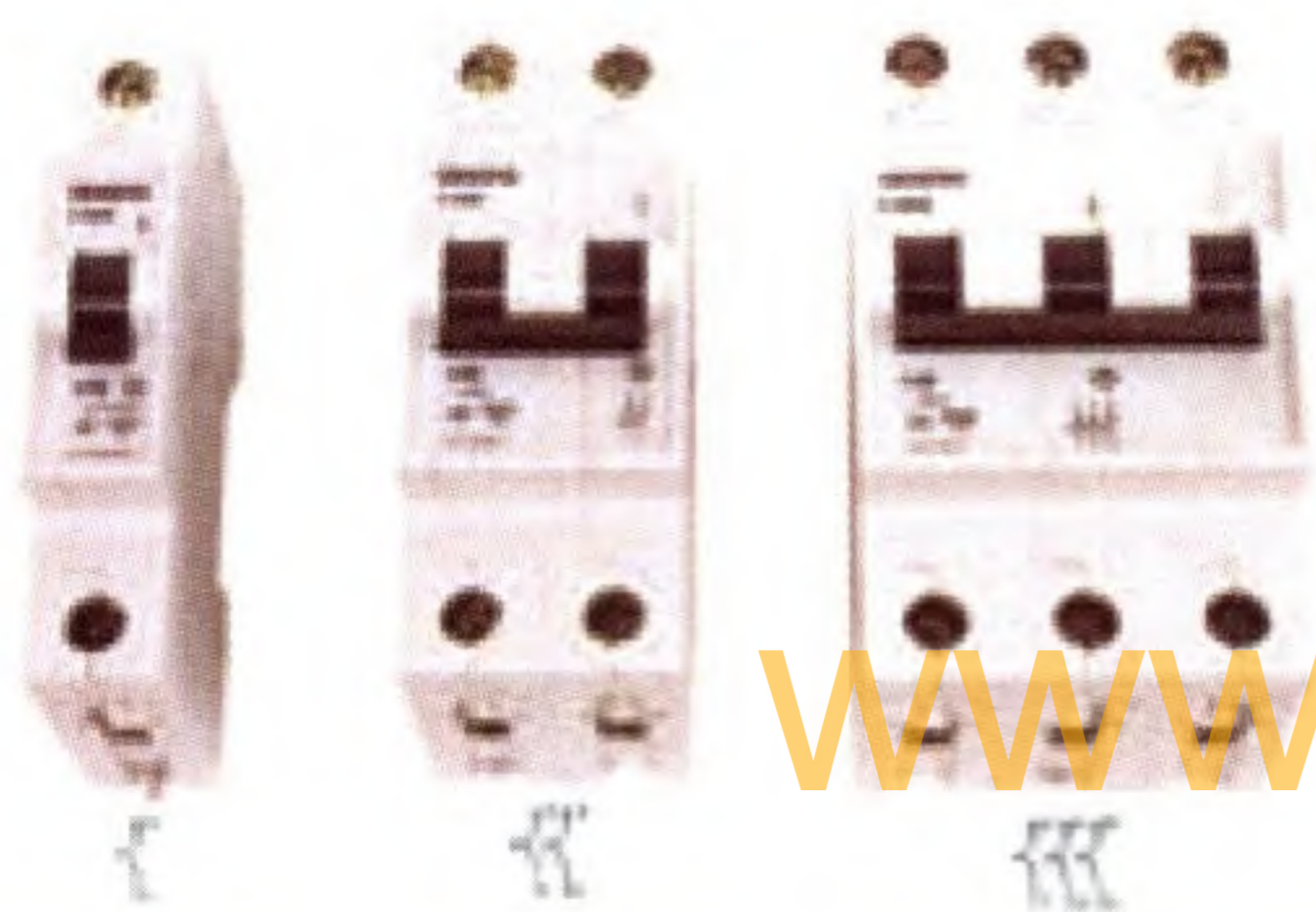

Rating (A)	1-Pole ราคา	2-Pole ราคา	3-Pole ราคา
0.5, 1, 1.5, 2, 3, 4	600.-	1,200.-	1,500.-
6, 10, 16, 20, 25, 32	220.-	600.-	1,000.-
40	550.-	1,100.-	1,300.-
50, 63	600.-	1,200.-	1,400.-

### 5SX4, N-type, 10kA 55mm mounting depth

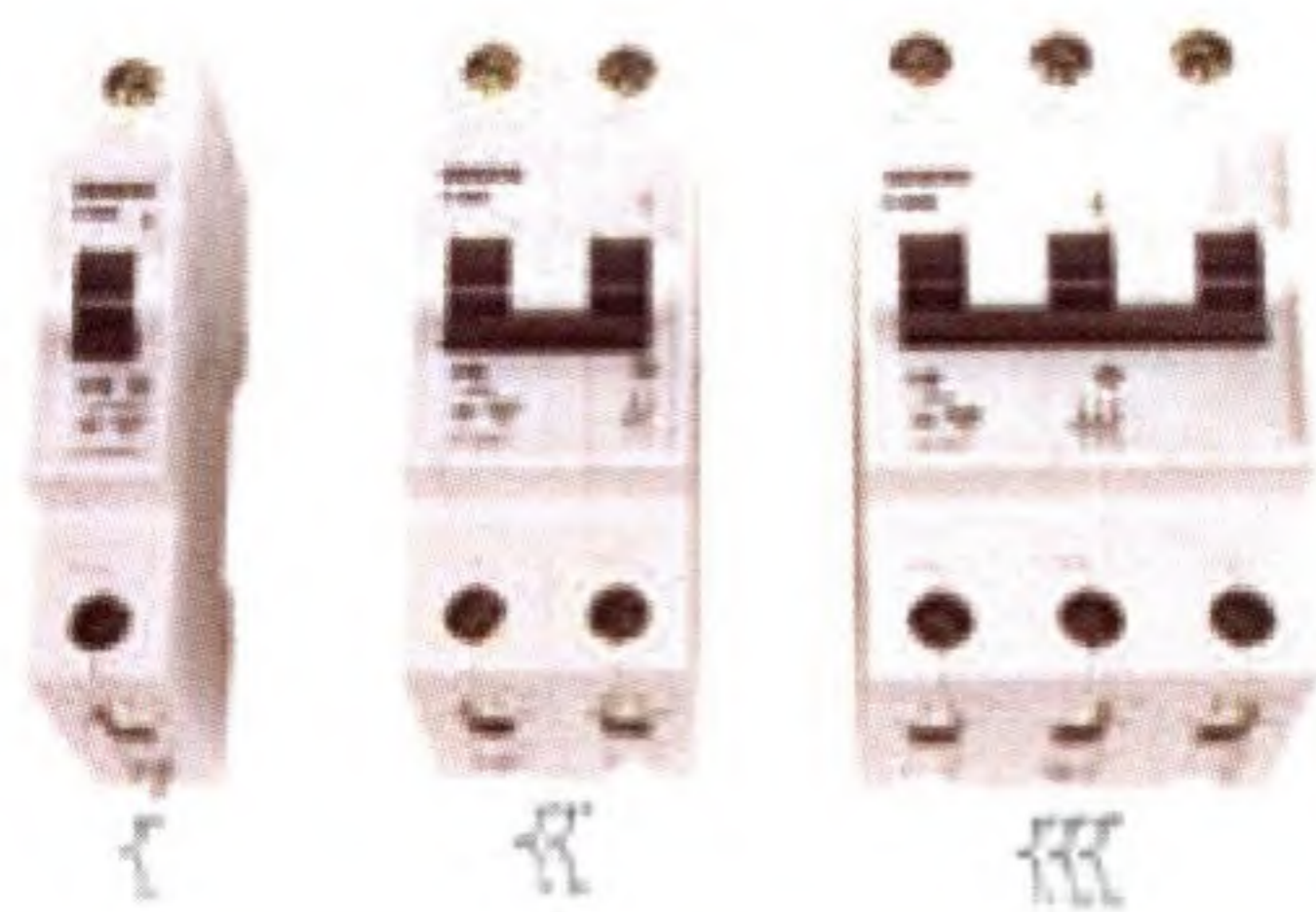

Rating (A)	1-Pole ราคา	2-Pole ราคา	3-Pole Order No.
0.5, 1, 2, 4	700.-	1,500.-	1,800.-
6, 10, 16, 20, 25, 32	360.-	850.-	1,500.-
40	700.-	1,500.-	1,800.-
50, 63	700.-	1,500.-	1,800.-

### 5SP4, N-type, 10kA 70mm mounting depth

### คุณสมบัติ

- $U_n$ : 230/400 V, 50-60Hz  
ใช้กับไฟ 250/440 V AC, 60V DC per pole
- มาตรฐาน: EN 60 898, DIN VDE 0641 Part 11, IEC 60 204
- สามารถต่อ Auxiliary switch, Fault

- signal switch, Shunt trip หรือ Undervoltage release ได้
- Main switch characteristics acc. To EN 60 204

### Characteristic C

สำหรับ line protection, โดยเฉพาะ อุปกรณ์ที่มี higher inrush currents (หลอดไฟ, มอเตอร์, etc.).

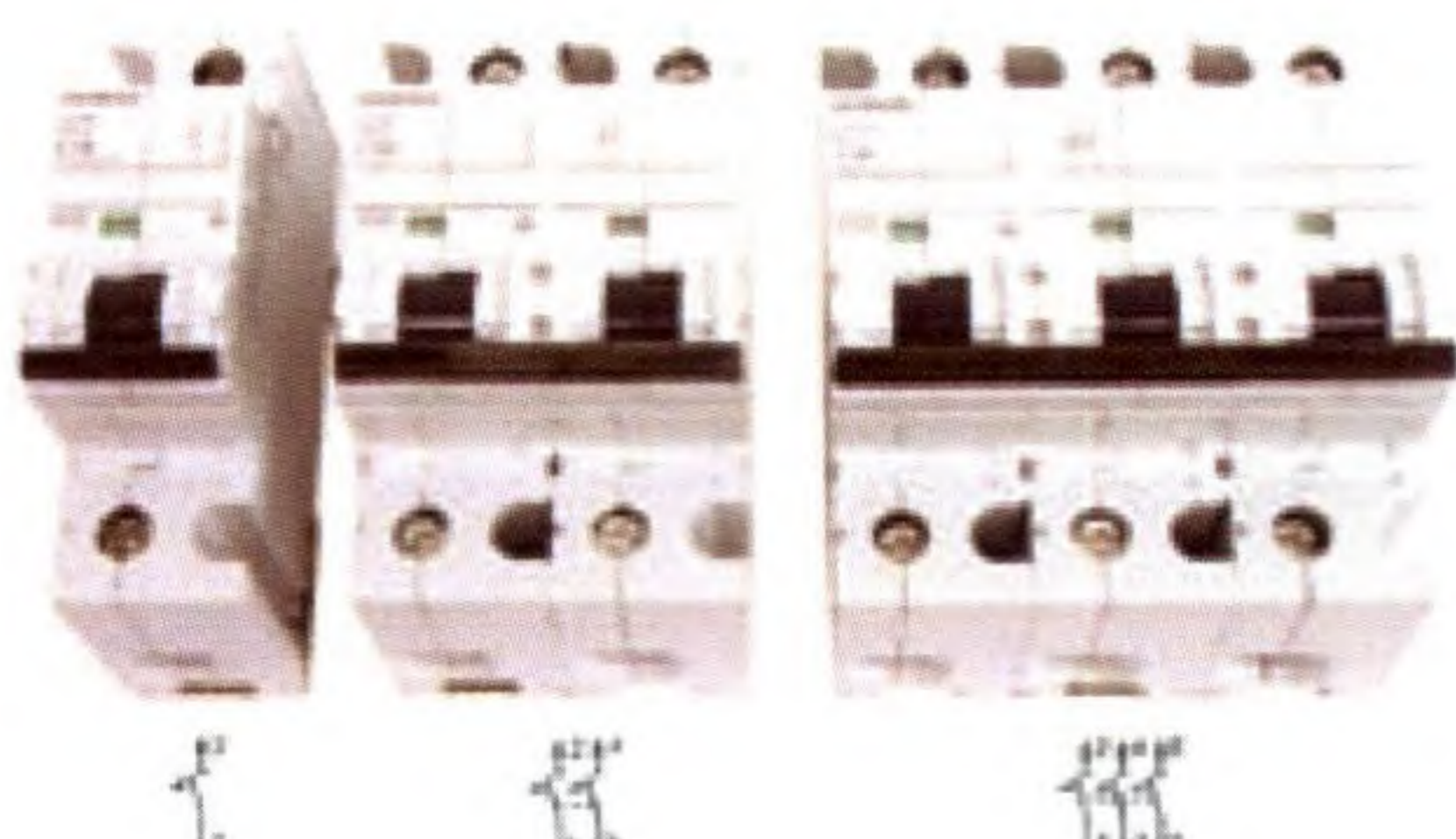

Rating (A)	1-Pole ราคา	2-Pole ราคา	3-Pole Order No.
50, 63, 80	2,000.-	4,250.-	6,450.-
100	2,000.-	5,000.-	7,500.-
125	2,300.-	5,500.-	8,500.-

\* ราคาไม่รวมภาษีมูลค่าเพิ่ม



# อุปกรณ์ป้องกันไฟรั่ว - ไฟดูด

## Residual-Current Operated Circuit-Breakers (RCCBs)

5 SM RCCBs, 16 - 125 A, Type AC



### คุณสมบัติ

- ใช้กับ AC fault currents
- แรงดันไฟฟ้า: 230 - 400 V AC; 50 - 60 Hz
- ตัดวงจรเมื่อมีกระแสรั่วเพียง 30 มิลลิแอมป์ ( $I_{\Delta n} = 30\text{mA}$ )
- สามารถต่อร่วมกับ MCB รุ่น 5SX2, 5SX4 โดยใช้สับบาร์เชื่อม
- สามารถติด Auxiliary switches ได้ทางด้านขวาของอุปกรณ์
- มีปุ่มสำหรับทดสอบการทำงานของอุปกรณ์
- สามารถใช้ได้กับระบบแรงดันไฟฟ้า 220/380 V AC, 230/400 V AC, 240/415 V AC

Design	Maximum short-circuit back-up fuse	MW	Rated fault current $I_{\Delta n}$ mA	Rated current $I_n$ A	Order No.	ราคา
--------	------------------------------------	----	---------------------------------------	-----------------------	-----------	------

### For AC fault currents

125 V to 230 V AC; 50 Hz to 60 Hz  
2-pole



2	10	16	<b>5SM1 111-0</b>	3,500.-
	30	25	<b>5SM1 312-0</b>	2,500.-
		40	<b>5SM1 314-0</b>	2,500.-
2.5		63	<b>5SM1 316-0</b>	3,000.-

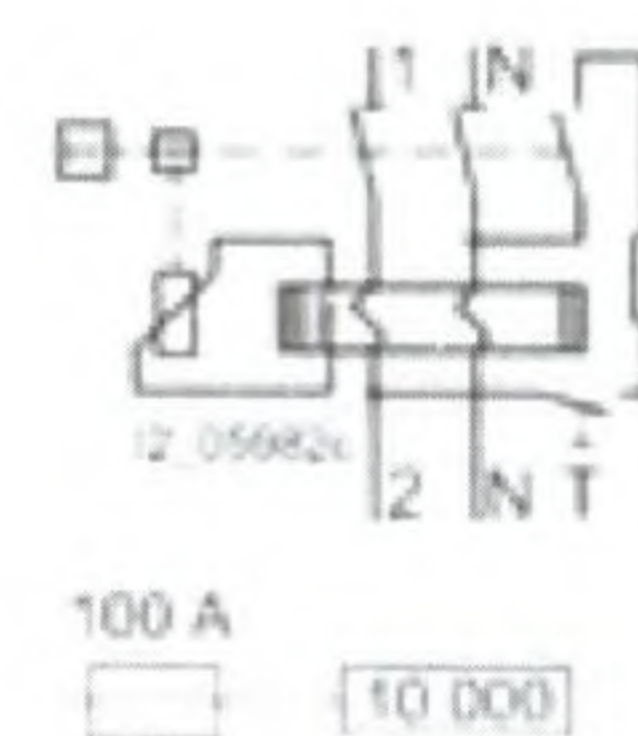

2.5	30	80	<b>5SM1 317-0</b>	4,500.-
2		100	<b>5SM3 318-KK</b>	6,500.-

230 V to 400 V AC; 50 Hz to 60 Hz  
4-pole

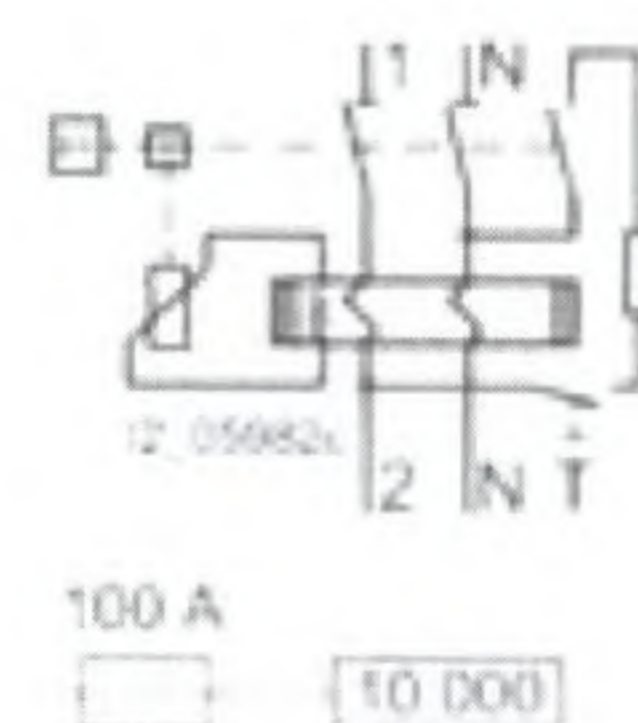

4	30	40	<b>5SM1 344-0</b>	3,500.-
		63	<b>5SM1 346-0</b>	4,000.-
		80	<b>5SM1 347-0</b>	5,500.-

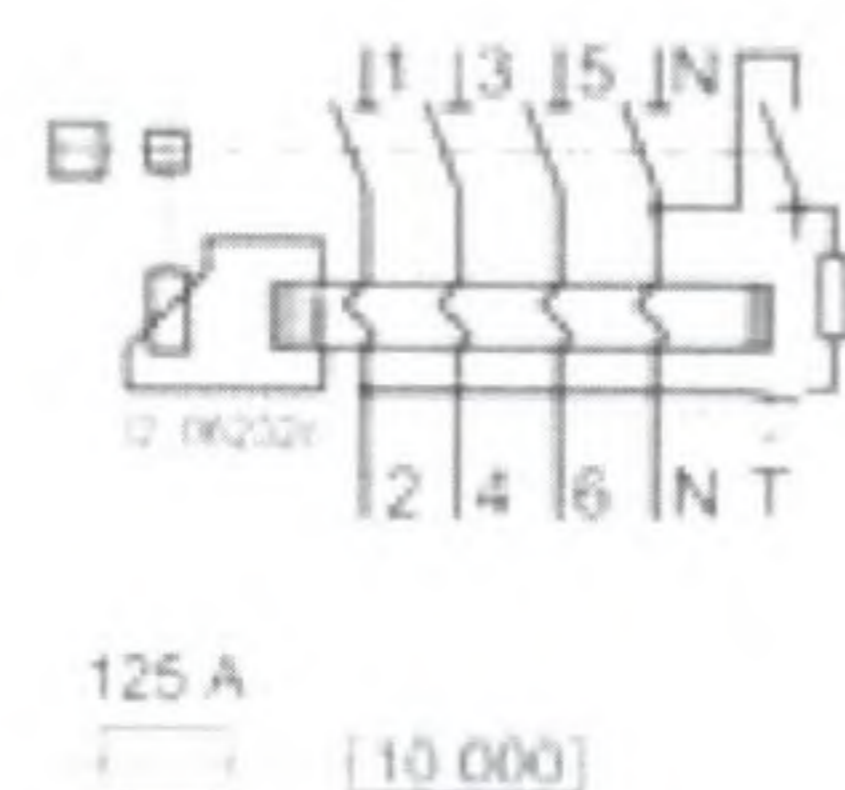

		125	<b>5SM3 345-0</b>	9,000.-
--	--	-----	-------------------	---------

\* ราคาไม่รวมภาษีมูลค่าเพิ่ม



## Arrester Combinations

Requirement category B and C, type 1 and 2, class I and II

### ข้อมูลทั่วไป

- ผลิตตามมาตรฐาน Category I และ II, เช่น
- ค่า lightning stroke current discharge capacity เท่ากับ 75/100 kA (10-350  $\mu$ S)
- สามารถใช้ร่วมกับ surge arresters category C, type 2, class II
- ระดับการป้องกัน < 1.5 kV, corresponding to withstand impulse voltage of overvoltage category I
- Rated arrester voltage  $U_c = 350$  V
- ขนาดเล็กกระทัดรัด สำหรับ ระบบไฟฟ้า 3 สาย
- ติดตั้งได้ง่ายด้วย anti-slip terminals

## อุปกรณ์ป้องกันแรงดันฟ้าผ่าและไฟกระชอก

### Surge Arrester

Wide version, Requirement category C, type 2, class II

### ข้อมูลทั่วไป

- อุปกรณ์ป้องกันแรงดันฟ้าผ่าและไฟกระชอกสำหรับระบบ low-voltage load
- ความสามารถในการคายประจุสูง
- ระดับการป้องกันสูงด้วย thermal isolating arrester disconnecter
- ระดับการป้องกัน < 1.5 kV, corresponding to withstand impulse voltage of overvoltage category I
- Rated arrester voltage  $U_c = 350$  V
- ติดตั้งได้ง่ายด้วย anti-slip terminals
- ติดตั้งบนรางมาตรฐาน (DIN rail)
- สามารถติดตั้งร่วมกับเบรกเกอร์และ อุปกรณ์ป้องกันไฟรั่วไฟดูด

Discharge Capacity kA	MW	Order No.	ราคา
-----------------------	----	-----------	------

### Arrester combinations

<b>2-Pole</b>	100	4	<b>5SD 7 442-1</b>	33,000.-
for TT and TN-S systems				
<b>3-Pole</b>	75	6	<b>5SD 7 443-1</b>	48,000.-
for TN-C systems				
<b>4-Pole</b>	100	8	<b>5SD 7 444-1</b>	65,000.-
for TT and TN-S systems				



5SD7 442-1



5SD7 443-1

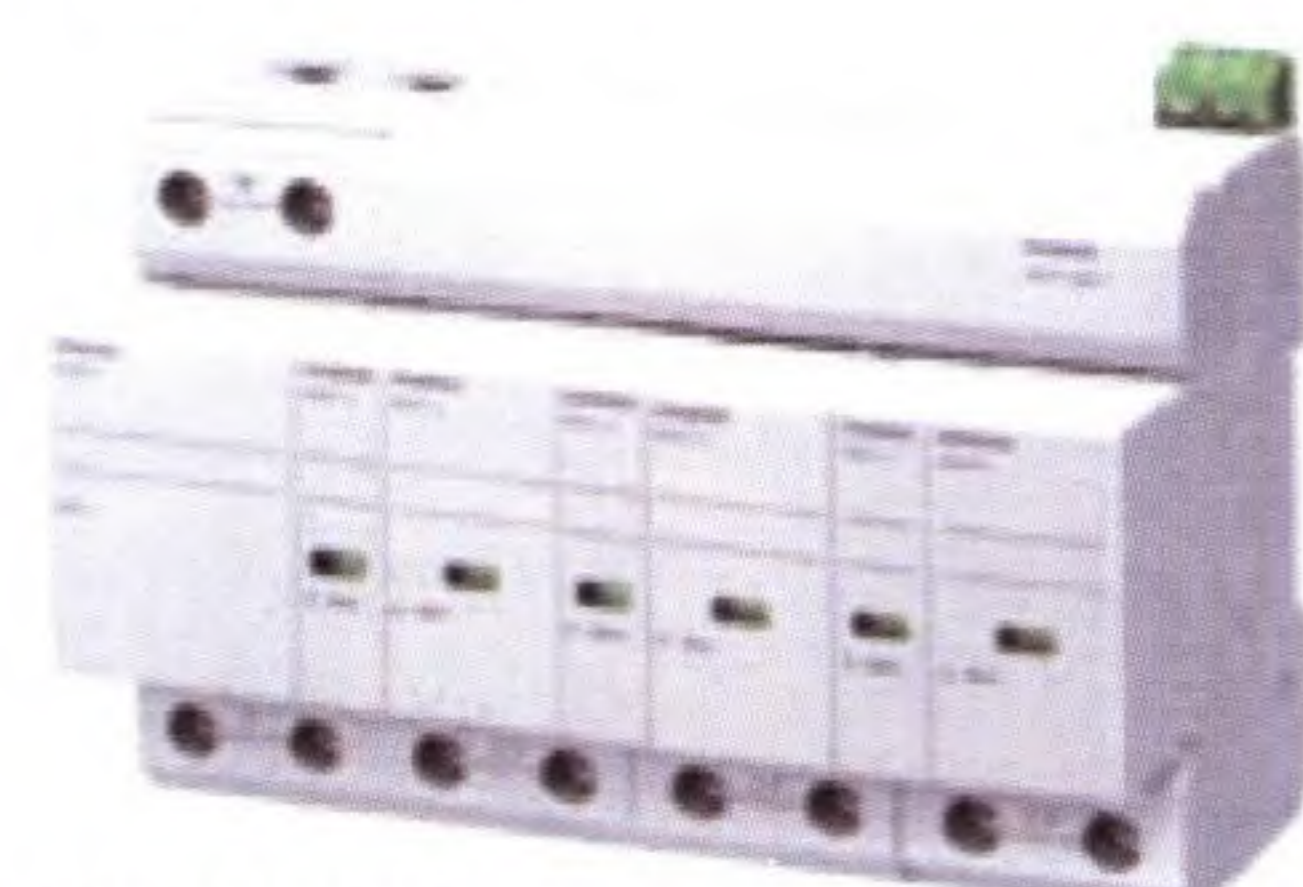

5SD7 444-1



5SD7 466-1



5SD7 461-1



5SD7 463-1



5SD7 464-0

Discharge Capacity rated value/max.	MW	Order No.	ราคา
-------------------------------------	----	-----------	------

### Surge arresters, wide version

#### 1-Pole, compact ( non plug-in)

- Without remote indication 20/40	1	<b>5SD7 466-0</b>	3,800.-
- With remote indication 20/40	1	<b>5SD7 466-1</b>	4,900.-

#### 1-Pole, plug-in

- Without remote indication 20/40	1	<b>5SD7 461-0</b>	4,000.-
- With remote indication 20/40	1	<b>5SD7 461-1</b>	5,200.-

#### 3-pole, plug-in, 3+0 circuit

##### for TN-C systems

- Without remote indication 20/40	3	<b>5SD7 463-0</b>	11,900.-
- With remote indication 20/40	3	<b>5SD7 463-1</b>	15,000.-

#### 4-pole, plug-in, 3+1 circuit

##### for TT and TN-S systems

- Without remote indication 20/40	4	<b>5SD7 464-0</b>	17,000.-
- With remote indication 20/40	4	<b>5SD7 464-1</b>	19,500.-

\* ราคาไม่รวมภาษีมูลค่าเพิ่ม

www.engineering1986.com



## Accessories

### บัสบาร์ทองแดง 225A สำหรับโหลดเซ็นเตอร์

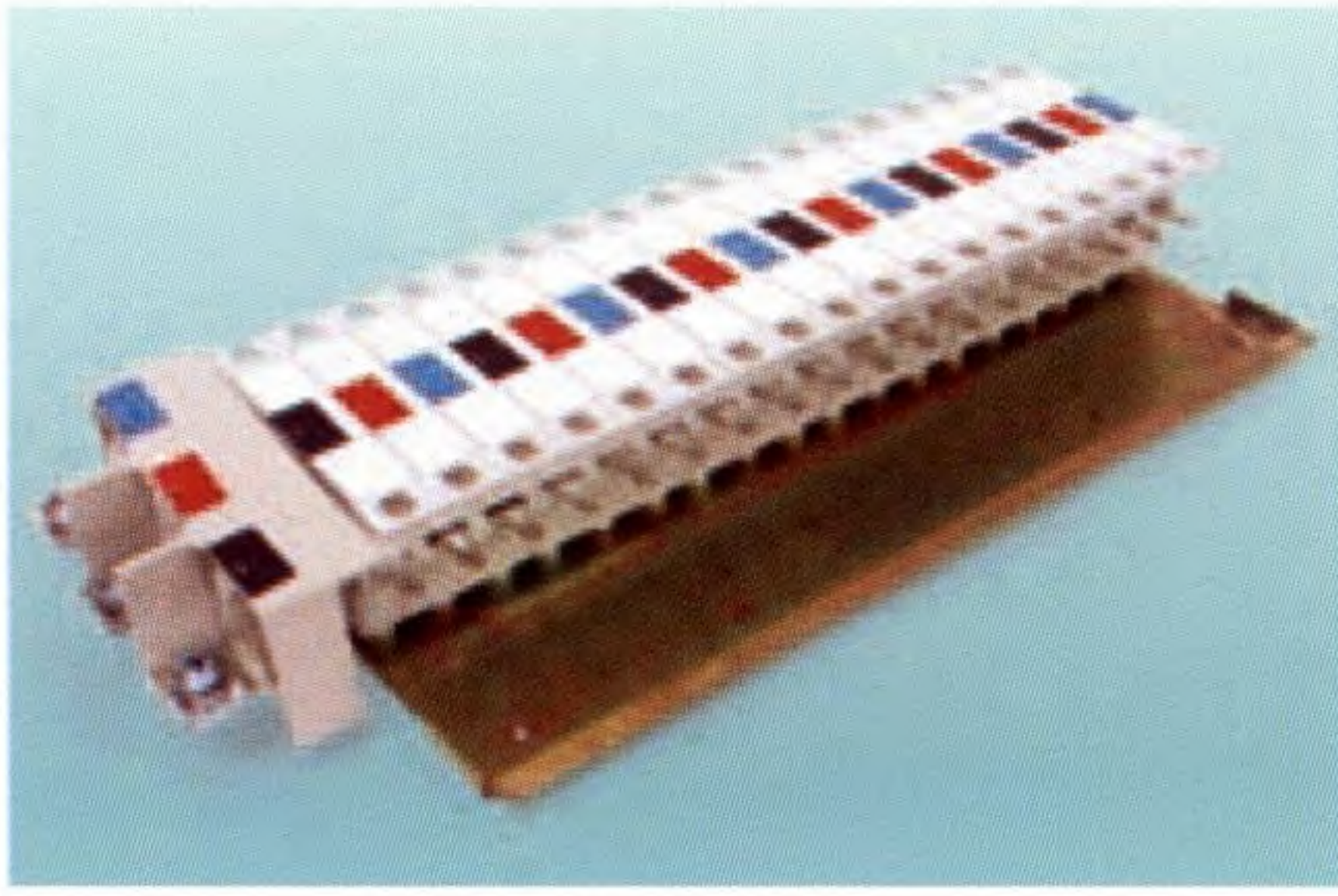

จำนวนวงจร	18	24	30	36	42
ราคา	2,000.-	2,500.-	3,200.-	4,000.-	5,000.-

### บัสบาร์ทองแดง สำหรับ Consumer Units

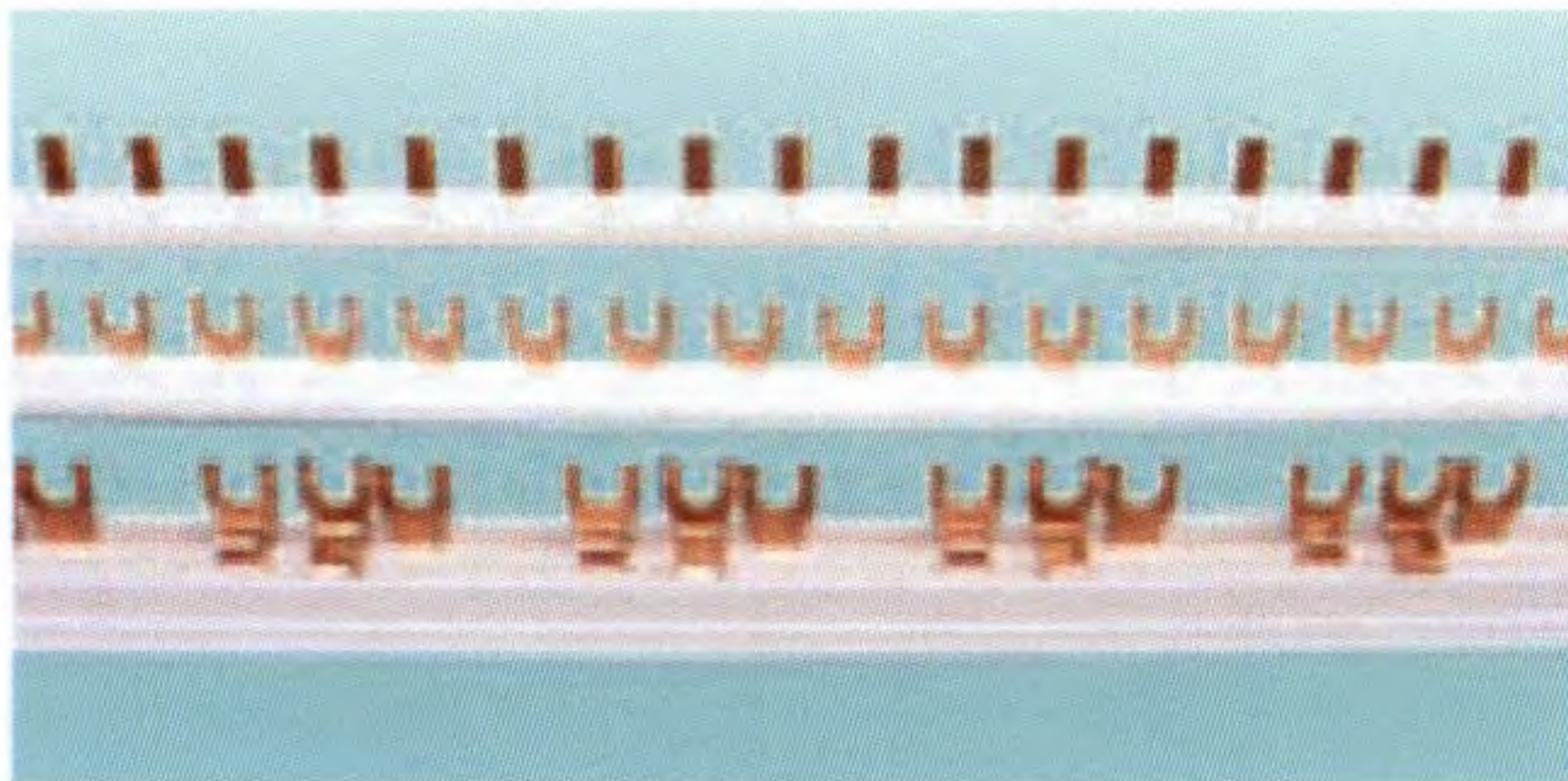

บัสบาร์ 1 เฟส 60 วงจร ทน 1.5 มม.  
 บัสบาร์ 1 เฟส 60 วงจร ทน 2 มม.  
 บัสบาร์ 3 เฟส 60 วงจร ทน 2 มม.

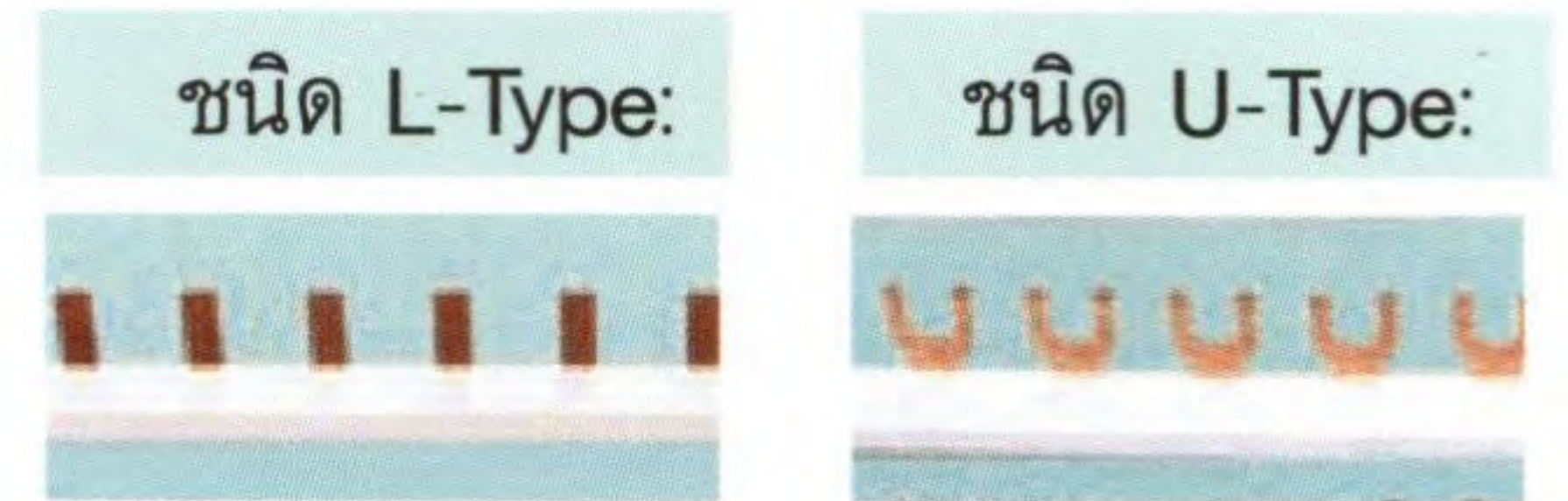

ชนิด L-Type:

ชนิด U-Type:

700.-

800.-

800.-

1,800.-

### Neutral bar และ Ground bar สำหรับโหลดเซ็นเตอร์

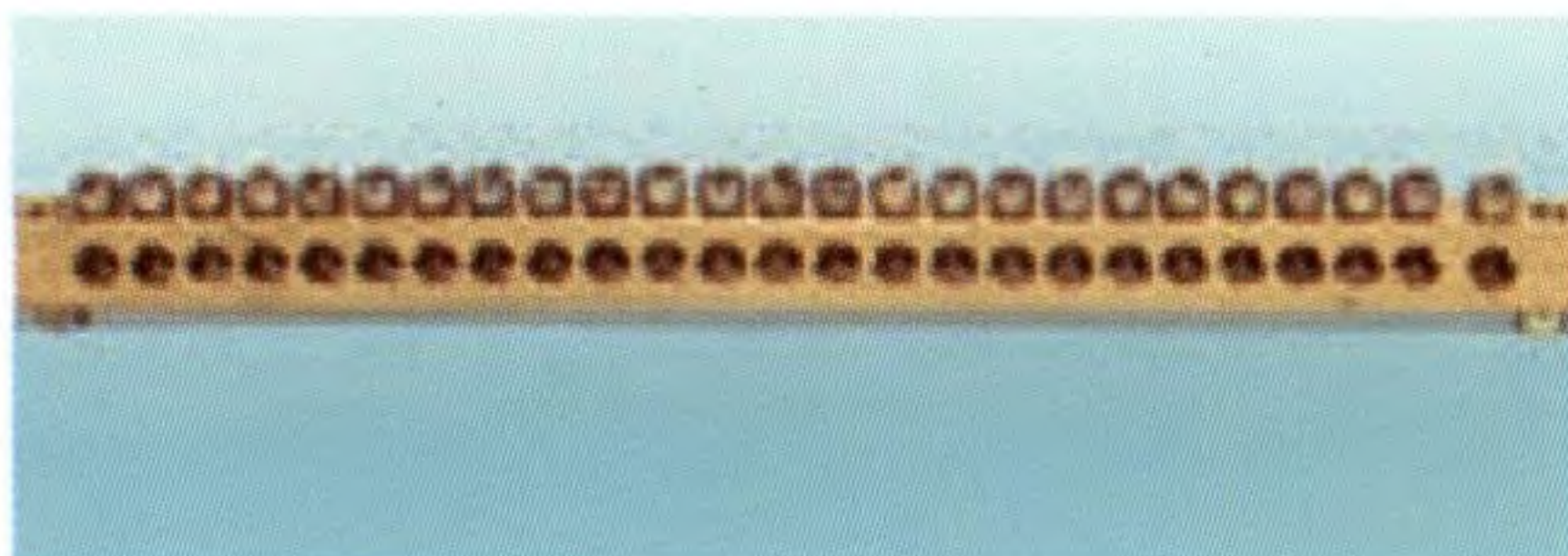

จำนวนวงจร	6	7	9	12	14	18	24	30	36	42
รุ่น	BG6	BG7	BG9	BG12	BG14	BG18	BG24	BG30	BG36	BG42
ราคา	50	70	80	95	105	125	145	180	215	240

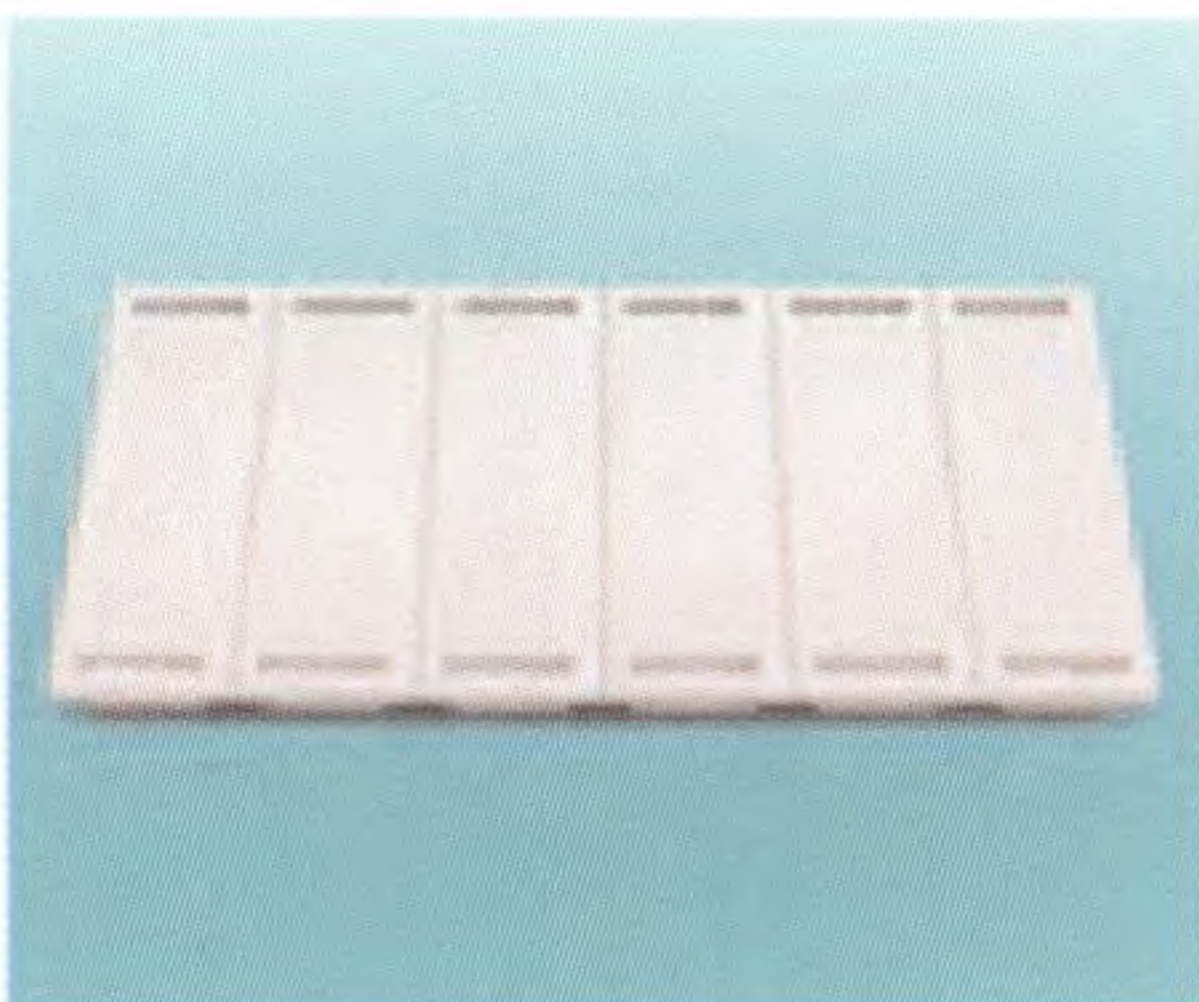

### แผ่นปิด (Blanking plate)

ขนาด 4 วงจร 50.-  
 ขนาด 6 วงจร 60.-

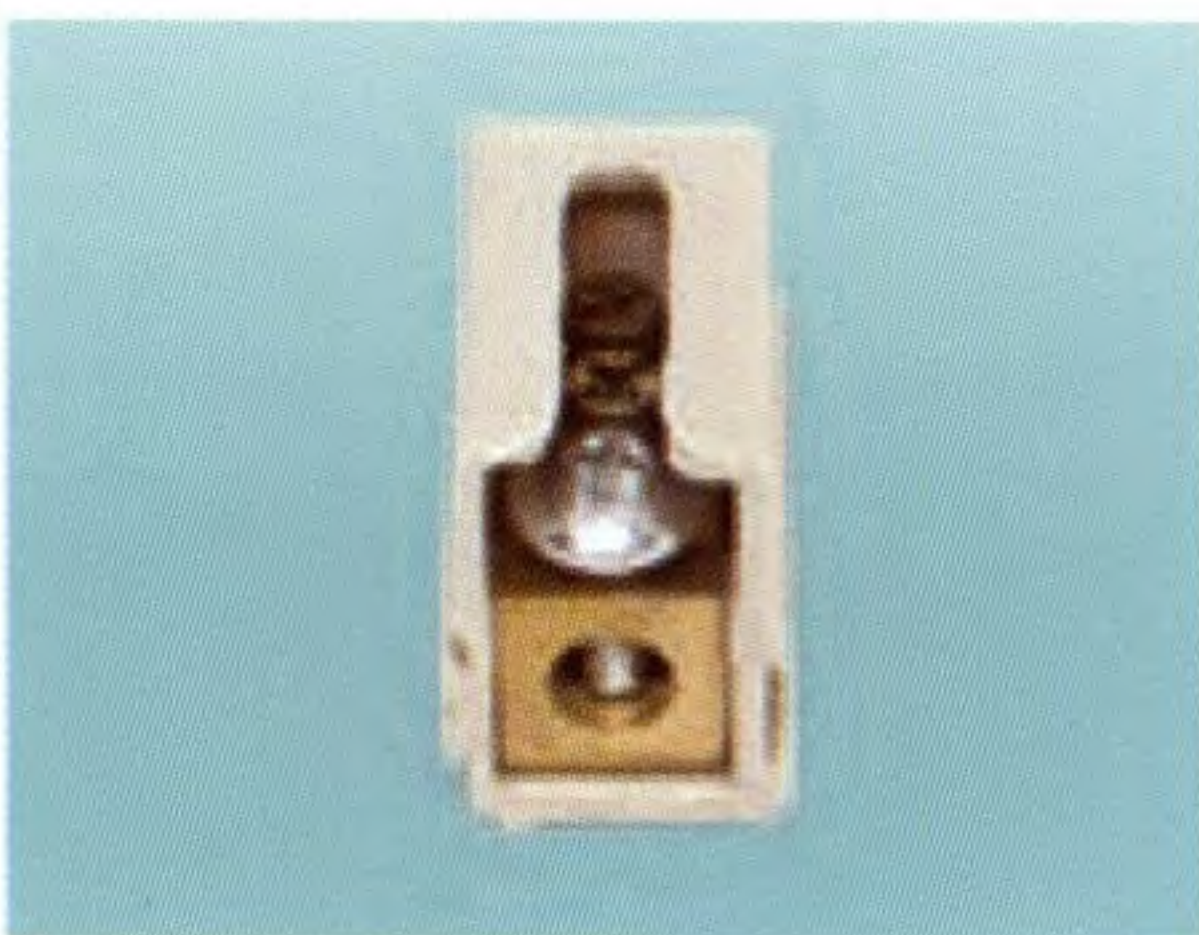

Lug 50.-



Adapter สำหรับ เทอร์มินอล 60.-



กล่องพลาสติกขนาด 4 วงจร สำหรับ MCB 2P และ ELCB 120.-



อุปกรณ์สวิทช์ Complete Sets มาพร้อมอุปกรณ์ติดตั้งครบชุด ออกแบบให้มีปุ่มขนาดใหญ่ ใช้งานสะดวก ดีไซน์สวย ทำจากไฟสีการ์บอนเนต ไม่ลามไฟ พร้อมพสมสารป้องกันแสงยูวีและคุณสมบัติพิเศษป้องกันฝุ่นละออง วัสดุภายในทำจากซิลเวอร์อัลลอยทั้งหมด ซึ่งมีการันต้อายุการใช้งานและความปลอดภัย คุณสมบัติพิเศษที่เป็นเอกลักษณ์ของ Delta azio คือ เทคโนโลยีหลอด LED แสงสีฟ้า, สวิทช์ทุกรายการได้มาตรฐาน TIS 824-2531(1988) และมาตรฐานสากลสูงสุด IEC60669-1 ซึ่ง Siemens การันตีกุณภาพสินค้า 12 ปี

Description	MLFB	Colors	Spec	Packing	Price
<b>120 mm Complete set</b>					
	สวิทช์ทางเดียว 1 สวิทช์	5TA9 854-7PB01	Pearl White	16A/250V	8 90
	16A 1 gang 1 way switch	5TA9 854-7PB02	Alluminium Metallic		140
		5TA9 854-7PB03	Champaign		140
		5TA9 854-7PB04	Carbon Metallic		140
	สวิทช์ทางเดียว 1 สวิทช์ (ปิดมีไฟ)	5TA9 854-8PB01	Pearl White	16A/250V	8 240
	16A 1 gang 1 way switch with LED	5TA9 854-8PB02	Metallic Alluminium		290
		5TA9 854-8PB03	Champaign		290
		5TA9 854-8PB04	Carbon Metallic		290
	สวิตช์สองทาง 1 สวิทช์	5TA9 855-0PB01	Pearl White	16A/250V	8 130
	16A 1 gang 2 way switch	5TA9 855-0PB02	Metallic Alluminium		180
		5TA9 855-0PB03	Champaign		180
		5TA9 855-0PB04	Carbon Metallic		180
	สวิตช์สองทาง 1 สวิทช์ (ปิดมีไฟ)	5TA9 855-1PB01	Pearl White	16A/250V	8 270
	16A 1 gang 2 way switch with LED	5TA9 855-1PB02	Metallic Alluminium		320
		5TA9 855-1PB03	Champaign		320
		5TA9 855-1PB04	Carbon Metallic		320
	สวิทช์ทางเดียว 2 สวิทช์	5TA9 855-2PB01	Pearl White	16A/250V	8 140
	16A 2 gang 1 way switch	5TA9 855-2PB02	Metallic Alluminium		190
		5TA9 855-2PB03	Champaign		190
		5TA9 855-2PB04	Carbon Metallic		190
	สวิทช์ทางเดียว 2 สวิทช์ (ปิดมีไฟ)	5TA9 855-3PB01	Pearl White	16A/250V	8 440
	16A 2 gang 1 way switch with LED	5TA9 855-3PB02	Metallic Alluminium		490
		5TA9 855-3PB03	Champaign		490
		5TA9 855-3PB04	Carbon Metallic		490
	สวิทช์ทางเดียว 2 สวิทช์	5TA9 855-4PB01	Pearl White	16A/250V	8 220
	16A 2 gang 2 way switch	5TA9 855-4PB02	Metallic Alluminium		270
		5TA9 855-4PB03	Champaign		270
		5TA9 855-4PB04	Carbon Metallic		270
	สวิทช์สองทาง 2 สวิทช์ (ปิดมีไฟ)	5TA9 855-5PB01	Pearl White	16A/250V	8 500
	16A 2 gang 2 way switch with LED	5TA9 855-5PB02	Metallic Alluminium		550
		5TA9 855-5PB03	Champaign		550
		5TA9 855-5PB04	Carbon Metallic		550
	สวิทช์ทางเดียวตัด 2 ขั้วสาย	5TA9 856-1PB01	Pearl White	25A/250V	8 380
	25A 1 gang double pole switch	5TA9 856-1PB02	Metallic Alluminium		430
		5TA9 856-1PB03	Champaign		430
		5TA9 856-1PB04	Carbon Metallic		430
	สวิทช์กดกระดิ่ง	5TD9 850-8PB01	Pearl White	10A/250V	8 180
	10A 1 way bell push button, bell symbol	5TD9 850-8PB02	Metallic Alluminium		230
		5TD9 850-8PB03	Champaign		230
		5TD9 850-8PB04	Carbon Metallic		230
	สวิทช์กดกระดิ่ง (ปิดมีไฟ)	5TD9 851-0PB01	Pearl White	10A/250V	8 320
	10A 1 way bell push button, bell symbol with LED	5TD9 851-0PB02	Metallic Alluminium		370
		5TD9 851-0PB03	Champaign		370
		5TD9 851-0PB04	Carbon Metallic		370

## Floor Sockets



กล่องมือป-อับ พังพื้น สำหรับเต้ารับไฟฟ้า  
pop-up for power socket

5TG 01112NC1 Gold

10 2390

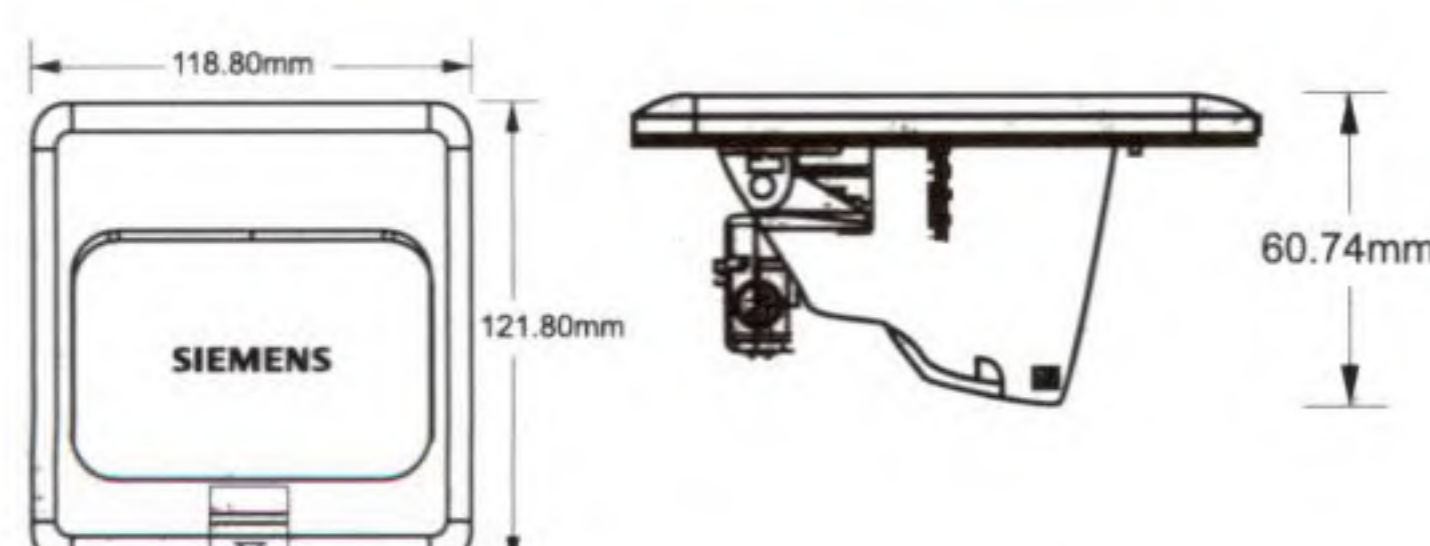

กล่องมือป-อับ พังพื้น สำหรับเต้ารับโทรศัพท์  
pop-up for information socket

5TG 02727NC1 Gold

10 2390



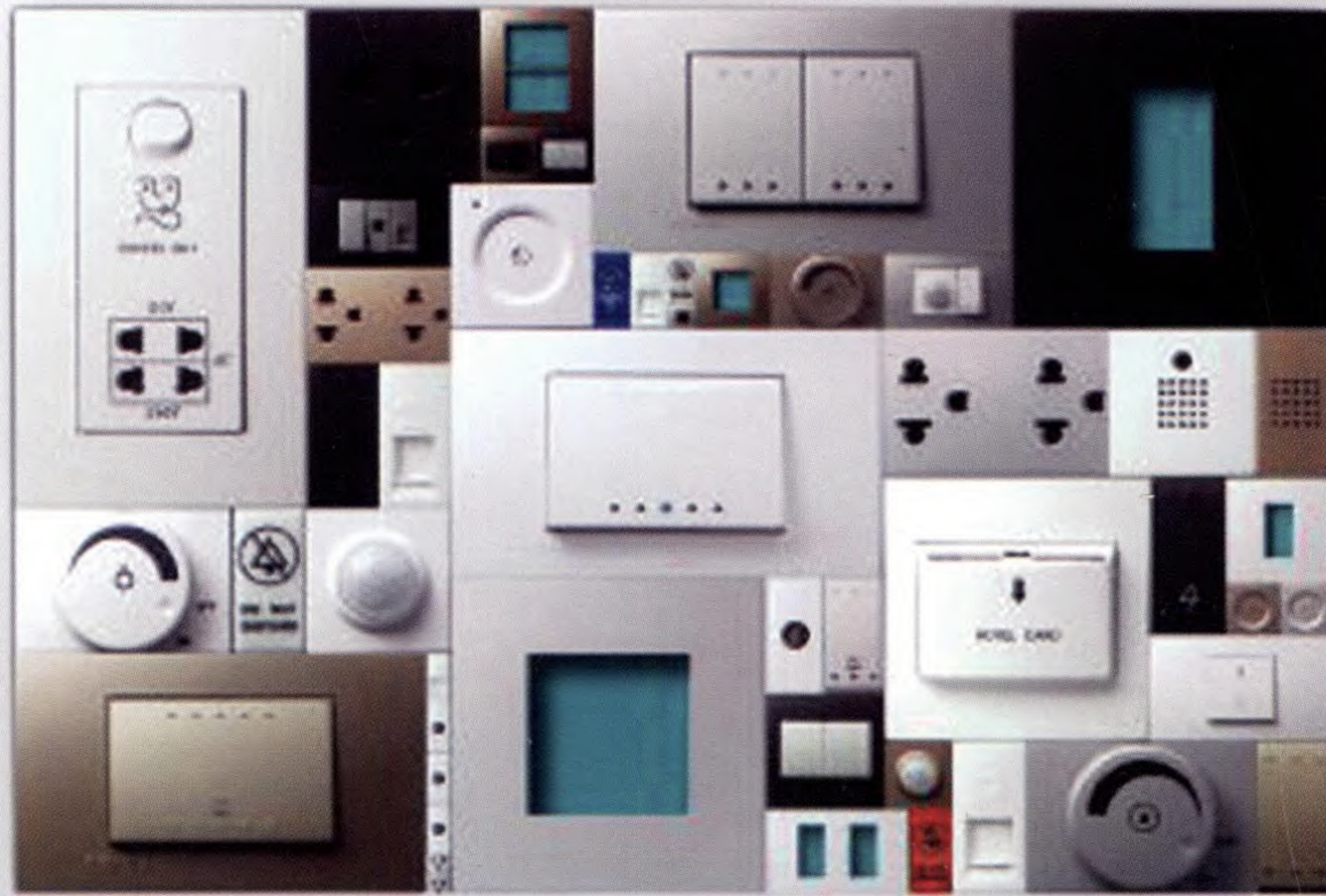

SIEMENS

[www.engineering1986.com](http://www.engineering1986.com)

" SIEMENS กับความหลากหลาย ที่ลงตัวได้ด้วยตัวคุณ "

## DELTA<sup>®</sup> azio

Switches and Outlets

Switches  
Pushbutton  
Sockets  
Electronic Switches  
Television, Date and Telephone  
Hotel Card  
Cover Plate and Frame  
Accessories

new inspiration of clear design and life style

**SIEMENS**

ตัวแทนจำหน่าย:

